

EXTOL®
PREMIUM

8895650

8895651

IMPROVE YOUR DAY!



Aku robotická sekačka / CZ
Aku robotická kosačka / SK
Akkus fűnyíró robot / HU
Akku-Mähroboter / DE
Cordless Robotic Lawn Mower / EN

CZ / QR kód pro stažení aplikace
SK / QR kód na stiahnutie aplikácie
HU / QR kód az alkalmazás letöltéséhez
DE / QR-Code zum Herunterladen der App
EN / QR code for downloading
the application

Version 3 (2/2025)



Původní návod k použití

Preklad pôvodného návodu na použitie

Az eredeti használati utasítás fordítása

Übersetzung der ursprünglichen Bedienungsanleitung

Translation of the original user's manual

Úvod

Vážený zákazníku,

děkujeme za důvěru, kterou jste projeвили značce Extol® zakoupením tohoto výrobku.

Výrobek byl podroben testům spolehlivosti, bezpečnosti a kvality předepsaných normami a předpisy Evropské unie.

S jakýmkoli dotazy se obraťte na naše zákaznické a poradenské centrum:

www.extol.cz info@madalbal.cz

Tel.: +420 577 599 777

Výrobce: Madal Bal a. s., Průmyslová zóna Příluky 244, 76001 Zlín, Česká republika

Datum vydání: 27. 12. 2023

Bezpečnostní symboly - pokyny

Tyto symboly najdete na výrobku. Pečlivě si je prostudujte a řiďte se uvedenými pokyny.

	VÝSTRAHA: Před spuštěním stroje si přečtěte návodpoužívání.
	VÝSTRAHA: Předtím, než se na stroji začne pracovat nebo se začne zvedat ze země, je nutno uvést do činnosti blokovací zařízení. Udržujte ruce a nohy v bezpečné vzdálenosti od rotujících nožů. Je zakázáno dotýkat se otočných nožů.
	VÝSTRAHA: Je-li tato sekačka v činnosti, udržujte od ní bezpečnou vzdálenost. Pozor! Automatický stroj. Zamezte přístupu dětí a zvířat.
	VÝSTRAHA: Je zakázáno jezdit na stroji. Nikdy nevkládejte vaše ruce a nohy pod tuto sekačku.
	Výrobek splňuje příslušné harmonizační právní předpisy EU.
	Garantovaná hladina akustického výkonu 2000/14 ES.
	Dle směrnice (EU) 2012/19 nesmí být nepoužitelné elektrozařízení vyhazováno do směsného odpadu, ale odevzdáno k ekologické likvidaci do zpětného sběru elektrozařízení z důvodu obsahu látek nebezpečných pro životní prostředí. Před likvidací elektrozařízení z něj vyjměte baterii, kterou je nutné odevzdat k ekologické likvidaci do zpětného sběru baterií samostatně. Informace o sběrných místech a podmínkách zpětného sběru elektrozařízení baterií obdržíte u prodávajícího nebo na obecním úřadě.

Symbole na baterii

	Před použitím si přečtěte návodpoužívání.
	Baterii nebo sekačku s baterií nevystavujte teplotě vyšší než 50°C.
	Nevhazujte baterii do ohně.
	Baterii nevhazujte do vody.
	Nepoužitelná baterie nesmí být vyhozena do komunálního odpadu z důvodu obsahu nebezpečných látek pro životní prostředí, ale musí být odevzdána sběrných místech nepoužitelných baterií.

Symbole na nabíječe

	Přečtěte si pokyny pro uživatele.
	Pojistka
	Zařízení třídy ochrany II.
	viz výše.

Bezpečnostní pokyny



DŮLEŽITÉ PŘED POUŽITÍM POZORNĚ PŘEČTĚTE ULOŽTE PRO BUDOUCÍ POUŽITÍ

1. BEZPEČNÉ PROVOZNÍ POSTUPY

1.1 Zaškolení

- Pečlivě si přečtěte tyto pokyny. Seznamte se se všemi ovládacími prvky a se správným použitím tohoto nářadí.
- Nikdy nedovolte používat toto zařízení dětem, osobám s tělesným, duševním nebo mentálním postižením nebo osobám s nedostatkem zkušeností a znalostí nebo osobám, které nejsou obeznámeny s těmito pokyny. Místní předpisy mohou omezit věk obsluhy.
- Uvědomte si, že za případné nehody či úrazy ostatních osob nebo za vzniklé škody na majetku odpovídá obsluha nebo uživatel.

1.2 Příprava

- Zajistěte správnou instalaci systému automatického vymezování obvodu podle uvedených pokynů.
- Provádějte pravidelnou kontrolu prostoru, kde bude toto zařízení použito a odstraňte všechny kameny, klacíky, dráty, kosti a další cizí předměty.
- Před použitím provádějte pravidelnou vizuální kontrolu, zda nedošlo k opotřebování nebo poškození nožů, montážních šroubů nožů a celého sekacího ústrojí. Opotřebené nebo poškozené díly vyměňujte vždy jako sady, abyste uchovali správné vyvážení.
- U zařízení, která jsou vybavena více noži dávejte pozor, protože otáčení jednoho nože může způsobit otáčení dalších nožů.
- Připojte toto zařízení a jeho příslušenství pouze k napájecímu obvodu chráněnému proudovým chráničem (RCD) se spouštěcím proudem 30 mA nebo s menší hodnotou.
- Zabraňte použití tohoto zařízení a jeho příslušenství ve špatných povětrnostních podmínkách, a to zejména v případě, kdy hrozí nebezpečí blesků.

2. POUŽITÍ

2.1 Základní pokyny

- a. Nikdy nepracujte s tímto zařízením, jsou-li poškozeny jeho ochranné kryty nebo nejsou-li na určených místech bezpečnostními prvky, například odchylovače anebo zachytávače trávy.
- b. Neumísťujte ruce nebo chodidla do blízkosti rotujících dílů nebo pod tyto díly. Stále udržujte průchozí výstupní otvor sekačky.
- c. Nikdy toto zařízení nezvedejte nebo nepřenášejte, je-li jeho motor v chodu.
- d. Odstraňte (nebo použijte) blokovací zařízení z tohoto zařízení:
 - Před odstraněním zablokování.
 - Před kontrolou, čištěním nebo prováděním úkonů na tomto zařízení.

2.2 Pracuje-li tato sekačka v automatickém režimu

Jsou-li v blízkosti domácí zvířata, děti nebo jiné osoby, nikdy nenechávejte tuto sekačku bez dozoru.

- a. Provádějte sekání pouze při denním světle nebo při dobrém umělém osvětlení.
- b. Nepoužívejte tuto sekačku na mokrém trávníku.
- c. Nepoužívejte tuto sekačku, jste-li bosí nebo máte-li otevřené sandály. Vždy používejte pevnou pracovní obuv dlouhé pracovní kalhoty kalhoty.
- d. Při práci na svahu vždy udržujte pevný a stabilní postoj.
- e. Obrací-li se sekačka směrem k vám, buďte vždy velmi opatrní.
- f. Vždy spouštějte motor podle uvedených pokynů a mějte nohy v dostatečné vzdálenosti od nožů.

VÝSTRAHA

- Před uvedením stroje do provozu si přečtěte celý návod k použití a ponechte jej přiložený u výrobku, aby se s ním obsluha mohla seznámit. Pokud výrobek komukoli půjčujete nebo jej prodáváte, přiložte k němu i tento návod k použití. Zamezte poškození tohoto návodu. Výrobce nenese odpovědnost za škody či zranění vzniklá používáním stroje, které je v rozporu s tímto návodem. Před použitím přístroje se seznáme se všemi jeho ovládacími prvky a součástmi a také se způsobem vypnutí přístroje, abyste jej mohli ihned vypnout v případě nebezpečné situace. Před spuštěním zkontrolujte pevně

upevnění všech součástí a zkontrolujte, zda nějaká část přístroje nebo nabíjecí stanice jako např. bezpečnostní ochranné prvky nejsou poškozeny, či špatně nainstalovány nebo zda nechybí na svém místě.

- Rovněž zkontrolujte ochranný kryt nabíječky a také zkontrolujte, zda nabíječka a nabíjecí stanice nemá poškozenou izolaci napájecího kabelu či zásuvkovou vidlici. Stroj, nabíjecí stanici nebo nabíječku s poškozenými nebo chybějícími částmi nepoužívejte a zajistěte jejich opravu či náhradu v autorizovaném servisu značky Extol® - viz kapitola Servis a údržba nebo webové stránky v úvodu návodu.

VÝSTRAHA

- Nikdy nedovolte dětem, osobám se sníženou pohyblivostí, smyslovým vnímáním nebo mentálním postižením nebo osobám s nedostatkem zkušeností a znalostí nebo osobám neznalých těchto pokynů použít tento stroj, místním nařízením může být omezen věk obsluhy.

VÝSTRAHA

- Nikdy nedovolte dětem být v blízkosti stroje nebo si s ním hrát, je-li v činnosti.
- Nenahýbejte se a po celou dobu udržujte rovnováhu, vždy si buďte jisti při stání na svazích a při chůzi a nikdy během provozu stroje a jeho periferií (nabíjecí stanici) neběhejte.
- Používejte nabíjecí stanici a nabíječkou určenou pouze pro tento model stroje.
- Nikdy nepřipojujte nabíječku nebo stanici s poškozeným napájecím kabelem, ochranným krytem, vidlicí nebo se jich nedotýkejte dříve, než se odpojí od napájení, protože poškozené příčiny mohou vést k dotyku s částmi pod napětím a způsobit úraz elektrickým proudem.
- Napájecí příčiny udržujte v bezpečné vzdálenosti od pohyblivých nebezpečných částí sekačky, aby se zabránilo poškození příčiny, což může vést k úrazu elektrickým proudem.
- Pokud je stroj používán na veřejných místech, musí se kolem pracovního prostoru rozmístit výstražné značky s následující informací: Automatická sekačka trávy! Nepřibližovat se ke stroji! Hlídat děti a zvířata (psy)!

VÝSTRAHA

- Nedotýkejte se pohyblivých nebezpečných částí dříve, než se tyto části zcela zastaví.

- Sekačku vypněte a odpojte napájení:

- před odstraněním zablokování
- před kontrolou, čištěním nebo prací na stroji
- po přejetí cizího předmětu, aby se mohl stroj prohlédnout kvůli poškození
- jestliže stroje začne nadměrně vibrovat, stroj je nutno před opětovným spuštěním zkontrolovat, není-li poškozen.

- V případě vytékání elektrolytu z baterie použijte vhodné nesmáčivé rukavice a baterie uložte do pevného igelitového sáčku, uzavřete jej a odevzdejte do zpětného sběru baterií. Dojde-li k potřísnění pokožky, omyjte tekoucí vodou a mýdlem. Dojde-li k zasažení očí vyplachujte čistou vodou a konzultujte s lékařem.

UPOZORNĚNÍ

- Pokud bude během provozu stroje bude zřejmý nestandardní zvuk, vibrace či chod, stroj ihned vypněte a zjistěte a odstraňte příčinu nestandardního chodu. Je-li nestandardní chod způsoben závadou uvnitř přístroje, zajistěte jeho opravu v autorizovaném servisu značky Extol® prostřednictvím prodávajícího nebo se obraťte přímo na autorizovaný servis (servisní místa naleznete na webových stránkách v úvodu návodu).



Stroj svým provozem vytváří elektromagnetické pole, které může negativně ovlivnit fungování aktivních či pasivních lékařských implantátů (kardiostimulátorů) a ohrozit život uživatele. Před používáním tohoto stroje se informujte u lékaře či výrobce implantátu, zda můžete s tímto strojem pracovat.

BATERIE A NABÍJEČKA

- Před nabíjením si přečtěte tyto pokyny. Ujistěte se, zda může být vaše nabíječka použita s místním zdrojem napájecího napětí. Ujistěte se, zda je použito správné propojení mezi nabíječkou a baterií. Další provozní životnosti a lepšího výkonu můžete dosáhnout, budou-li baterie nabíjeny při teplotě vzduchu v rozsahu od 18 °C do 25 °C. Nenabíjejte baterii při teplotách vzduchu nižších než 5 °C nebo vyšších než 40 °C. To je důležité, aby bylo zabráněno vážnému poškození baterie.
- Zamezte používání nabíječky osobám (včetně dětí), jimž fyzická, smyslová nebo mentální neschopnost či nedostatek zkušeností a znalostí zabraňuje v bezpečném používání spotřebiče bez dozoru nebo poučení.

Děti si se spotřebičem nesmějí hrát. Obecně se nebere v úvahu používání nabíječky velmi malými dětmi (věk 0-3 roky včetně) a používání mladšími dětmi bez dozoru (věk nad 3 roky a pod 8 let). Připouští se, že těžce hendikepovaní lidé mohou mít potřeby mimo úroveň stanovenou touto normou (EN 60335-1 a EN IEC 60335-2-29).

BEZPEČNOSTNÍ VAROVÁNÍ PRO BATERII

1. Nepokoušejte se demontovat, rozebírat nebo rozřezávat tuto baterii.
2. Neprovádějte zkratování baterie. Neukládejte baterie nahodile v krabicích nebo v zásuvkách, kde by mohlo dojít k jejich vzájemnému zkratování nebo ke zkratování způsobenému jinými vodivými předměty. Pokud baterii nepoužíváte, ukládejte ji mimo dosah kovových předmětů, jako jsou kancelářské sponky na papír, mince, klíče, hřebíky, šrouby nebo další drobné kovové předměty, které mohou způsobit zkratování jejich kontaktů. Zkratování kontaktů baterie může způsobit vznik popálenin nebo požár.
3. Nevystavujte baterii působení horka nebo ohně. Vyvarujte se ukládání baterií na přímém slunci.
4. Nevystavujte baterii mechanickým rázům.
5. Baterie poskytuje nejvyšší výkon, je-li používána při běžné pokojové teplotě (20 °C ± 5 °C).
6. Nabíjejte pouze v nabíječce určené výrobcem sekačky. Nepoužívejte jinou nabíječku, než je nabíječka speciálně dodaná pro použití s tímto zařízením. Nabíječka, která je vhodná pro jeden typ baterie, může při vložení jiného typu baterie způsobit požár.
7. Nepoužívejte žádnou baterii, která není určena pro použití s tímto zařízením.
8. Ukládejte baterie mimo dosah dětí.
9. Uschovejte originální dokumentaci k tomuto výrobku pro budoucí použití.
10. Provádějte likvidaci předepsaným způsobem.
11. Nepoužívejte upravené nebo poškozené baterie.

Obsah balení

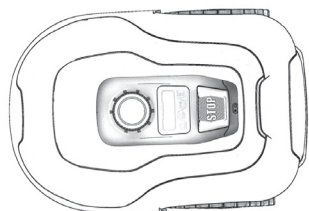

Robotická sekačka

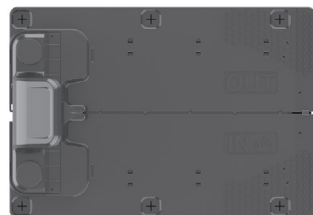

Nabíjecí základna



Upevňovací hřebý základny



Náhradní nože



Cívka s ohraničujícím vodičem



Upevňující kolíky vodiče



Adaptér napájení



Měřidlo délky

Z vaší dílny



Nůžky



Kladivo



Měřicí pásmo

Technická specifikace

Označení modelu	8895650	8895651
Sekaná plocha	600 m ²	900 m ²
NAPÁJECÍ NAPĚTÍ/BATERIE		
Svorkové napětí baterie bez zatížení	20 V DC	
Svorkové napětí baterie při zatížení	18 V DC	
Otáčky bez zatížení	2 800 min ⁻¹ ± 100 min ⁻¹	
Záběr sekačky	180 mm	
Výška sekání	20–60 mm	
Polohy pro nastavení výšky sekání	9	
Maximální sklon pracovní plochy	35 %	
Nejužší možný průchod	0,8 m	

Označení modelu	8895650	8895651
Baterie (označení modelu/specifikace)	8895690 Li-ion Samsung články/20 V ≍ 2,5 Ah	8895691 Li-ion Samsung články/20 V ≍ 5,5 Ah
Doba nabíjení	cca 130 min	cca 100 min
Nabíječka (označení modelu/specifikace)	8895694 Vstup 100–240 V 50/60 Hz; 28 W Výstup: 20 V ≍ 1,1 A	8895692 Vstup 100–240 V 50/60 Hz; 76 W Výstup: 20 V ≍ 3 A
Nabíjecí základna (max. proudová zatížitelnost)	1,1 A	3 A
Hlučnost (akustický výkon)	< 55 dB (2000/14/EC v novelizaci 2005/88/EC, Příloha III)	
Hmotnost	7,5 kg	7,7 kg
Ochrana sekačky	IPX5	
Ochrana nabíjecí základny	IPX4	
Napájení	IP67	
APP	Wifi 2.4+ Bluetooth 4.0	
Ohraničující vodič	130 m	170 m
Upevňovací kolíky	180 kusů	230 kusů

NÁHRADNÍ DÍLY/PŘÍSLUŠENSTVÍ K ZAKOUPENÍ V PŘÍPADĚ POTŘEBY

Obj. číslo	Název/Specifikace	Poznámka
8895694	Náhradní nabíječka, výstup 1,1 A	Použitelná pro nabíjecí základnu sekačky 8895650 a 8895651
8895692	Náhradní nabíječka, výstup 3 A	Pouze pro 3 A nabíjecí základnu - nepoužitelná pro 1,1 A základnu modelu sekačky 8895650
8895693	Nabíjecí základna, výstup 3 A	Pro obě sekačky 8895650 a 8895651
8895693A	Střeška pro nabíjecí základnu	Společná pro 8895650 a 8895651
8895670	Obvodový drát 180 m	Společný pro 8895650 a 8895651
8895671	Plastové skoby pro obvodový drát 100 ks	Společné pro 8895650 a 8895651
8895672	Plastové skoby pro nabíjecí stanici 6 ks	Společné pro 8895650 a 8895651
8895673	Náhradní nože 6 ks	Společné pro 8895650 a 8895651
8895674	Spojka obvodového drátu, 2 ks	Společné pro 8895650 a 8895651
Náhradní baterie		
8895690	20 V Li-ion, 2,5 Ah	Lze použít pro 8895650 a 8895651, ačkoli se pro model 8895651 nedoporučuje kvůli nízké efektivitě.
8895690	20 V Li-ion, 5 Ah	Lze použít pro 8895650 a 8895651

Instalace

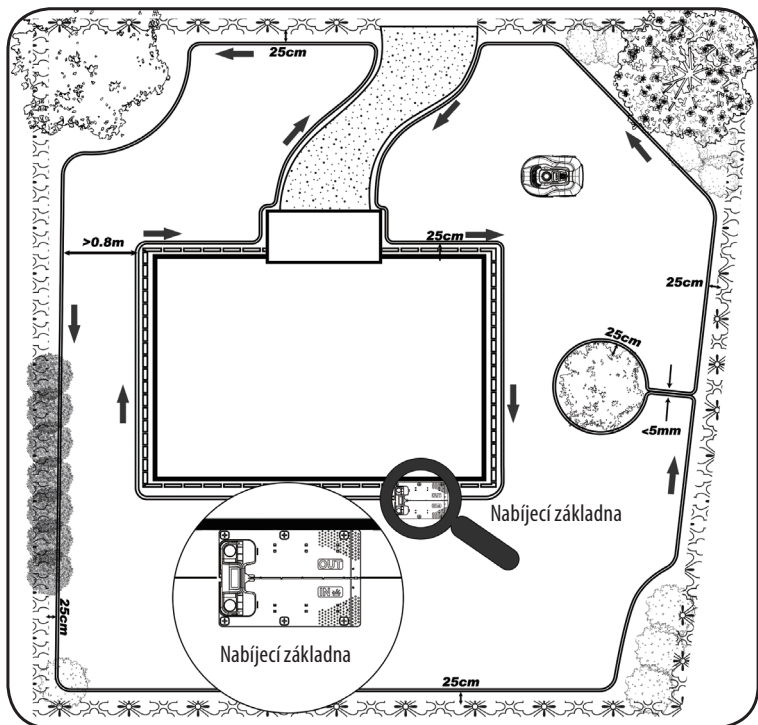

1. INSTALACE NABÍJECÍ ZÁKLADNY

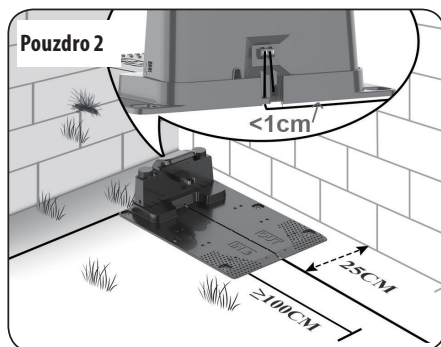
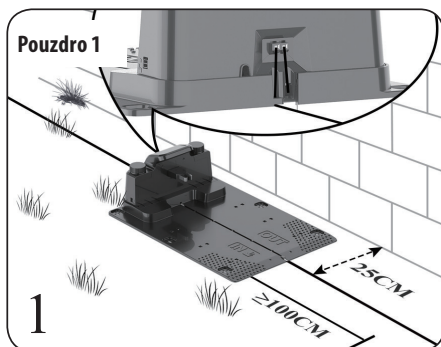

1.1 Tato nabíjecí základna může být umístěna v blízkosti dílny nebo domu. Pokládáte-li ohraničující vodič, ponechejte před nabíjecí základnou alespoň 1 m rovného vodiče bez překážek.

POZNÁMKA: Ohraničující vodič před nabíjecí základnou musí být rovný 1 m bez ohybů nebo překážek, aby bylo zajištěno správné nabíjení. Tato nabíjecí základna musí být umístěna na relativně rovném povrchu. Nesmí být umístěna na nakloněné ploše nebo kdekoli, kde by se její deska ohýbala.

1.2 Doporučujeme vám, aby byl napájecí zdroj umístěn ve výšce alespoň 30 cm a aby byl napájecí kabel mimo pracovní plochu sekačky. Pokud ne, můžete jej v případě potřeby zakopat.

1.3 Odizolujte ohraničující vodič na jednom konci asi o 10 mm.

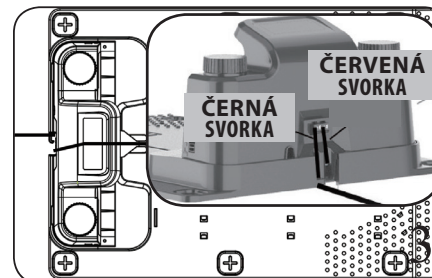
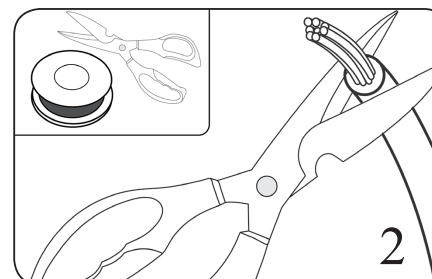

1.4 Zasuňte koncovku ohraničujícího vodiče do svorky vodiče (červená) ---- toto je strana OUT. Potom ohraničující vodič protáhněte štěrbinou pod nabíjecí základnou.

1.5 Pokládáte-li ohraničující vodič do smyčky pracovní oblasti, odřízněte nepotřebnou část vodiče. Odizolujte ohraničující vodič asi o 10 mm na druhém konci a zasuňte tuto část do druhé svorky vodiče (černá) --- toto je strana IN.

2. INSTALACE OHRAŇIČUJÍCÍHO VODIČE

2.1 Při pokládání ohraničujícího vodiče použijte vhodnou měрку, aby byla mezi vodičem a obvodem mezera 25 cm. Každý kolík vodiče by měl být ve vzdálenosti 80 cm. Použijte dodaný ukazatel vzdálenosti, aby byla zajištěna správná instalace. Není-li povrch terénu rovný, vzdálenost kolíků může být přiměřeně zkrácena.

POZNÁMKA: Maximální povolená délka ohraničujícího vodiče je 300 m.

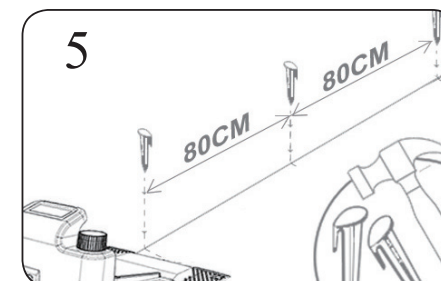
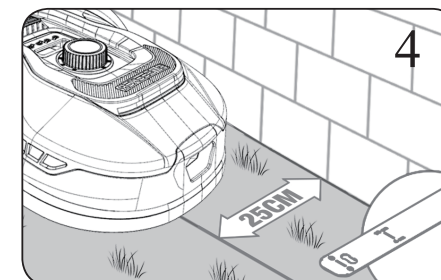

2.2 Pokud se na úrovni terénu objeví překážka a sekačka ji může bezpečně přejet, například příjezdová cesta nebo chodník, potom mezi touto překážkou a ohraničujícím vodičem postačí pouze 8 cm prostoru.

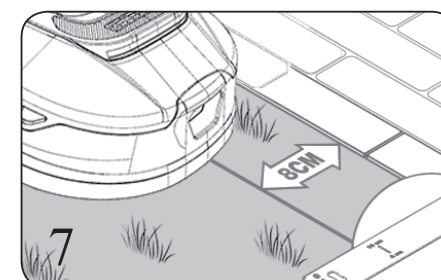
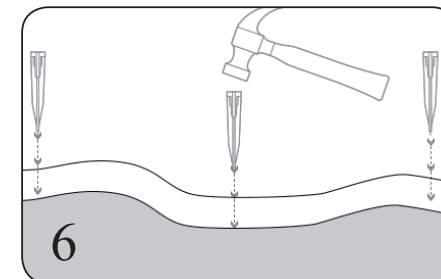

2.3 Požadavky týkající se nastavení ostrůvku a velikosti průchodu

POZNÁMKA: Nechtěte-li, aby se sekačka pohybovala po určité části vašeho trávníku, jako jsou květinové záhony, keře, stromy atd., můžete pomocí ohraničovacího vodiče vytvořit ostrůvek. Jak je znázorněno na obr. 9, tato sekačka může projet úzkým průchodem širokým 0,8 m.

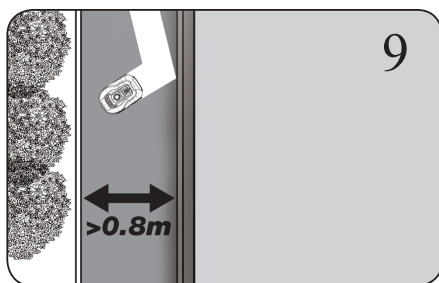
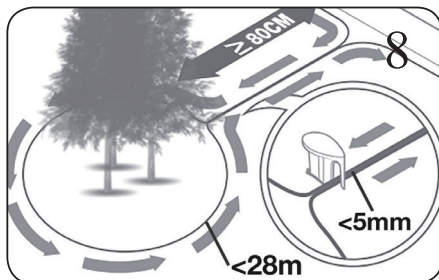

2.4 Ujistěte se, zda je ohraničující smyčka v každém rohu dokonale rovná a zda mají všechny úhly svírané ohraničující smyčkou 90° nebo větší hodnotu.

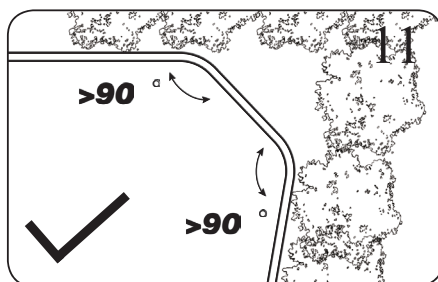
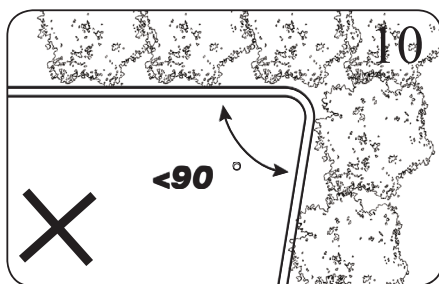

2.5 Svahy

POZNÁMKA: Vaše sekačka má schopnost bezpečně zdolávat svahy až do sklonu 35% (20°), a proto se vyhýbejte strmějším místům. Jak vypočítat sklon vašeho trávníku.

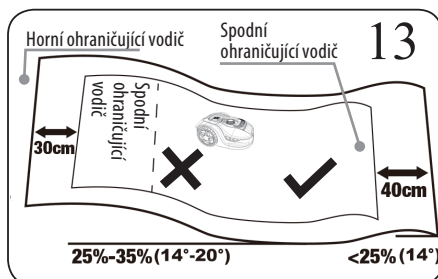
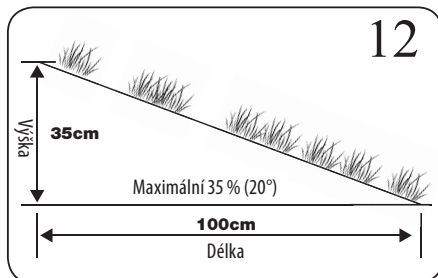

Ohraničující vodič na svazích je znázorněn na obrázku 12 a 13.

3. PŘIPOJENÍ NABÍJECÍ ZÁKLADNY K NAPÁJECÍMU ZDROJI

Připojte zástrčku napájecího kabelu k síťové zásuvce, jakmile bude správně uložen ohraničující vodič. Rozsvítí se LED indikátor nabíjecí základny a bude svítit zeleně. Stav LED indikátoru můžete zkontrolovat podle níže uvedené tabulky, abyste se ujistili, zda je připojení provedeno správně.

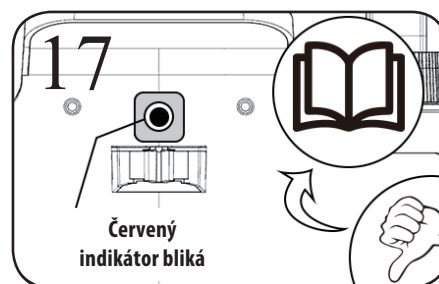
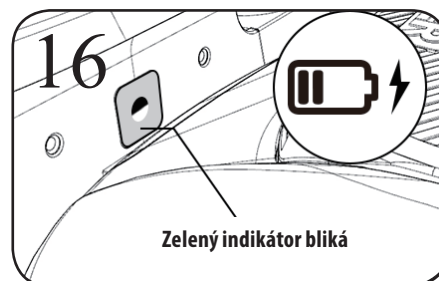
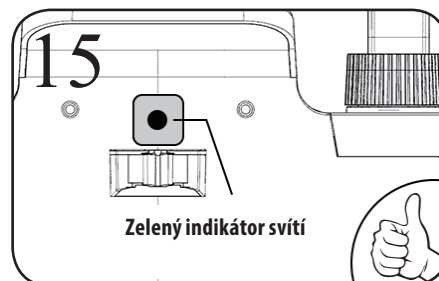
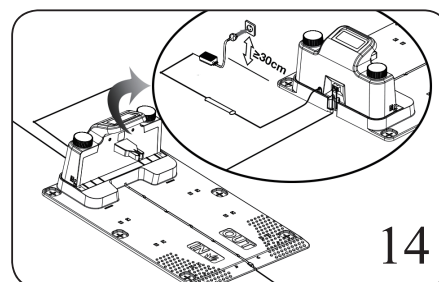

Stav LED indikátoru	Význam	Řešení
Nesvítí	Žádné napájení	Zkontrolujte, zda je napájecí kabel správně připojen k nabíječe a zda je nabíječka připojena ke vhodnému napájecímu zdroji.
LED indikátor svítí zeleně	Bude připojeno / sekačka je zcela nabita	–
LED indikátor bliká zeleně	Sekačka se nabíjí	–
LED indikátor bliká červeně	Ohraničující vodič není připojen, ohraničující vodič je přerušen	Zkontrolujte, zda jsou oba konce ohraničujícího vodiče řádně připojeny k příslušným svorkám. Zkontrolujte, zda není ohraničující vodič přerušen

4. ZKOUŠKA INSTALACE

Při prvním sekání nastavte výšku sekání na maximální hodnotu (60 mm). Umístěte sekačku do pracovního prostoru, nechte ji chvíli pracovat, a potom řádně zkontrolujte ohraničující vodič a zkontrolujte, zda se sekačka vrací podél ohraničujícího vodiče zpět do nabíjecí základny. Vrátili-li se sekačka úspěšně do nabíjecí základny, znamená to, že instalace byla úspěšně dokončena!

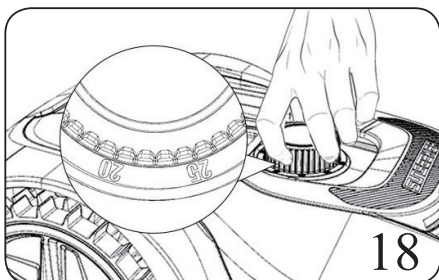

18

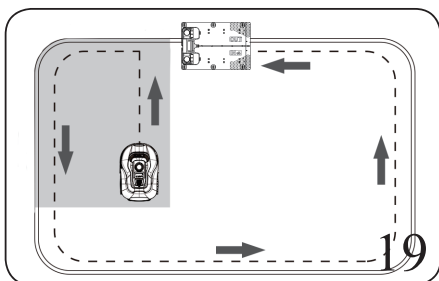

19

5. RYCHLÝ PRŮVODCE POUŽITÍM ROBOTICKÉ SEKAČKY (DIGITÁLNÍ ROZHRANÍ)

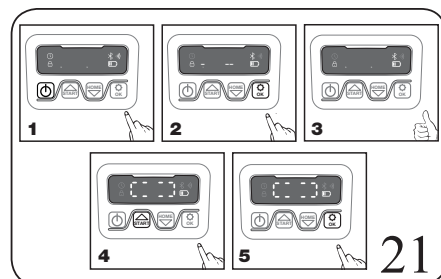
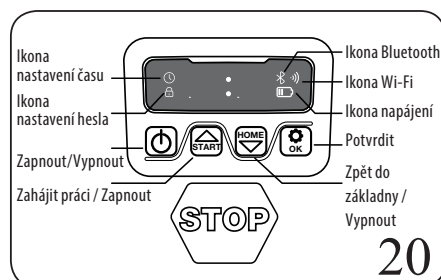

- Po instalaci ohraničujícího vodiče můžete začít používat ROBOTICKOU SEKAČKU.
- Stiskněte a držte tlačítko , dokud se ROBOTICKÁ SEKAČKA nezapne. Při prvním použití zadejte výchozí PIN kód 0000 čtyřnásobným stisknutím tlačítka , bliká-li číslice 0. (PIN kód může být změněn, postupujte prosím podle pokynů v části „Nastavení“).

POZNÁMKA: Tato ROBOTICKÁ SEKAČKA se vypne, pokud do 30 sekund po zapnutí neodbrží žádný vstupní pokyn.

Zadeáte-li desetkrát nesprávný PIN kód, ROBOTICKÁ SEKAČKA spustí zvukovou výstrahu a potom se vypne.

- Stiskněte tlačítko a potom tlačítko , aby došlo k zahájení sekání.
- Stiskněte tlačítko a potom tlačítko , aby se tato robotická sekačka vrátila zpět do nabíjecí základny.

Tato ROBOTICKÁ SEKAČKA bude pracovat nepřetržitě, dokud nedojde téměř k vybití baterie a potom se vrátí do nabíjecí základny. Jakmile bude nabíjení ukončeno, ROBOTICKÁ SEKAČKA automaticky obnoví sekání nebo zůstane v nabíjecí základně podle zvoleného plánu sekání.

6. NASTAVENÍ

6.1 Změna PIN kódu

Chcete-li provést změnu PIN kódu, držte současně stisknuta tlačítka a po dobu 3 sekund. Ikona bude blikat a bude blikat také heslo „PIN 1“, což znamená, že musíte zadat starý PIN. Jakmile bude zobrazeno heslo „PIN 1“, první číslice bude blikat. Použijte pro nastavení čísel tlačítko nebo a potom stiskněte tlačítko , aby došlo k potvrzení. Začne blikat následující číslice. Použijte stejnou metodu pro zadání starého PIN kódu. Nyní můžete zadat váš nový PIN kód. Například, nový PIN kód bude 1234. Po zadání vašeho starého PIN kódu bude blikat heslo „PIN 2“ a znovu začne blikat první číslice. Použijte stejnou metodu pro zadání požadovaného nového PIN kódu (v tomto případě 1234). Potom bude na displeji zobrazeno . Váš PIN kód byl úspěšně změněn.

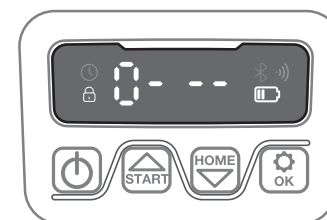
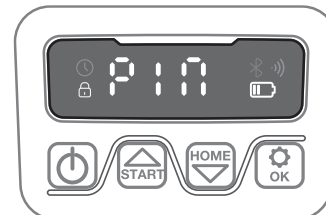

Pouze pro informaci

6.2 Nastavení roku, data a času

Nastavení roku, data a času jsou tři povinně zadávané položky. Neprovedete-li zadání těchto položek, bude to mít vliv na časový plán v následujícím nastavení. Tyto položky musí být nastaveny v uvedeném pořadí rok, datum a čas.

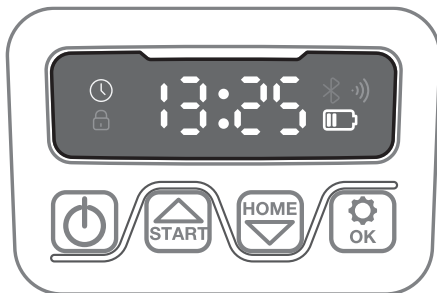
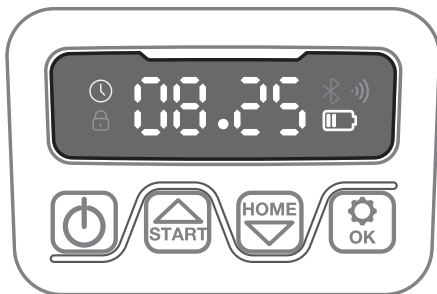
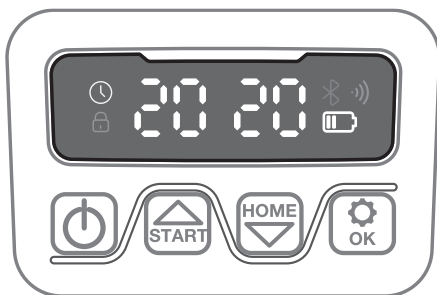

Při nastavení roku držte stisknuta tlačítka po dobu 5 sekund, dokud nebudou blikat ikona a číslo na displeji, například 2020.

Pro volbu požadovaného roku použijte tlačítko nebo . Potom stiskněte tlačítko , aby došlo k potvrzení a dokončení nastavení roku.







Pouze pro informaci

Potom bude znovu blikat ikona  a bude zobrazeno číslo indikující datum, například 08.25, což znamená 25.

srpna. Jakmile bude na displeji blikat , použijte pro nastavení čísel tlačítko  nebo  a potom stiskněte tlačítko , aby došlo k potvrzení. Tak bude dokončeno nastavení data.



Potom bude blikat ikona @ a na displeji bude zobrazen čas, například 13:25. Jakmile bude na displeji blikat





, použijte pro nastavení času tlačítko  nebo  a potom stiskněte tlačítko , aby došlo k potvrzení.

Nyní je nastavení času dokončeno a na displeji bude

zobrazeno .

6.3 Změna výchozího času zahájení práce

Výchozí čas zahájení práce 9:00 může být změněn na jakýkoli čas současným stisknutím tlačítek  a  na dobu 3 sekund. Chcete-li například změnit čas na 13:25, postupujte následovně. Jakmile bude na displeji



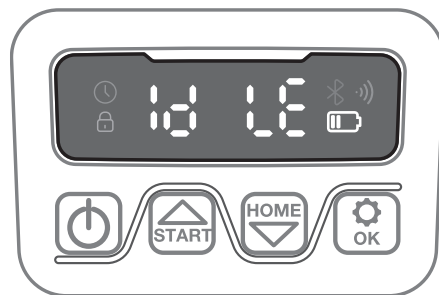
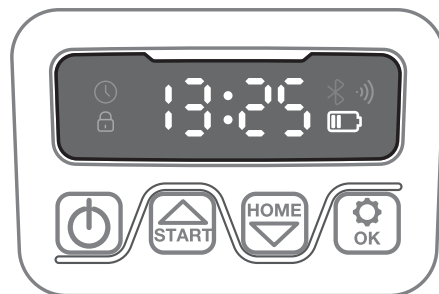

blikat , použijte pro nastavení času tlačítko  nebo  a potom stiskněte tlačítko , aby došlo k potvrzení. Potom bude na displeji zobrazeno

 a vaše sekačka zahájí sekání v 13:25, současně uslyšíte pípnutí.



6.4 Změna výchozí doby sekání na den



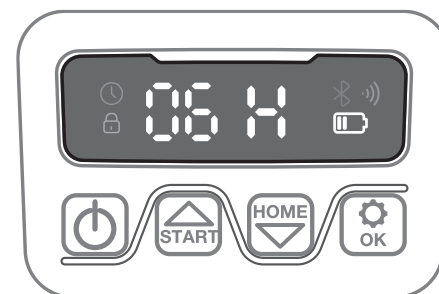

Výchozí doba sekání je 8 hodin na den. Změnu můžete provést v rozsahu 1–24 hodin.

Držte stisknuto tlačítko  po dobu 3 sekund. Chcete-li například změnit dobu na 6 hodin, postupujte následovně. Jakmile bude na displeji blikat , použijte pro nastavení doby tlačítko  nebo  a potom stiskněte tlačítko , aby došlo k potvrzení. Potom

bude na displeji zobrazeno . Potom bude vaše sekačka provádět sekání 6 hodin denně a současně uslyšíte pípnutí.











6.5 Změna výchozí doby sekání za týden

Výchozí doba sekání za týden je 5 dnů. Změnu můžete provést na 3 nebo 7 dnů. Držte stisknuta tlačítka  a  po dobu 3 sekund. Chcete-li například provést změnu na 3 dny v týdnu, na displeji bude blikat -05-. Použijte tlačítko  nebo  pro volbu požadovaného čísla a potom stiskněte tlačítko , aby došlo k potvrzení.

Potom bude na displeji zobrazeno .

6.6 Změna výchozí nastavení dešťového senzoru a více zón

Držte stisknuto tlačítko  po dobu 3 sekund. Potom bude na displeji zobrazeno .

Můžete přepnout na  stisknutím tlačítek  a . Stiskněte tlačítko , abyste vstoupili do nastavení. Potom bude na displeji zobrazeno  nebo . Toto nastavení můžete změnit stisknutím tlačítek  a . Potom stiskněte tlačítko , aby došlo k potvrzení.

7. SEZNAM FUNKCÍ A CHYBOVÝCH HLÁŠENÍ AUTOMATICKÉ KONTROLY

Displej	Význam	Akce
E1	Sekačka mimo pracovní prostor	<ol style="list-style-type: none"> 1. Zkontrolujte, zda je sekačka uvnitř pracovního prostoru. 2. Zkontrolujte, zda je nabíjecí základna správně připojena k nabíječe a zda je nabíječka připojena ke vhodnému zdroji napájení. Jsou-li správně připojeny, ohraničující vodiče jsou nesprávně připojeny a musí být zapojeny obráceně.
E11	Žádný signál ohraničení	<ol style="list-style-type: none"> 1. Nachází-li se sekačka v pracovním prostoru, zkontrolujte LED kontrolku nabíjecí základny. Pokud svítí červeně, znamená to, že ohraničující vodič nebyl dobře připojen ke svorkám na nabíjecí základně. Pokud byl ohraničující vodič ke svorkám připojen dobře a LED kontrolka stále svítí červeně, zkontrolujte, zda není ohraničující vodič přerušen.
E2	Zablokovaná kolečka	<ol style="list-style-type: none"> 1. Vypněte sekačku a přeneste ji na místo, kde nejsou žádné překážky. 2. Zapněte sekačku. Stiskněte START a potom OK. 3. Je-li stále zobrazeno chybové hlášení, vypněte napájení, otočte sekačku spodní stranou nahoru a zkontrolujte, nachází-li se na kolečkách něco, co by bránilo jejich otáčení. 4. Odstraňte všechny možné překážky, otočte sekačku do pracovní polohy a zapněte napájení. Stiskněte START a potom OK.
E3	Nožový kotouč je zablokován	<ol style="list-style-type: none"> 1. Vypněte sekačku. 2. Otočte sekačku spodní stranou nahoru a zkontrolujte, zda se na nožovém kotouči nenachází něco, co by bránilo jeho otáčení. 3. Odstraňte všechny překážky. 4. Otočte sekačku do provozní polohy a přeneste ji na místo, kde není vysoká tráva nebo upravte výšku sekání. 5. Zapněte sekačku. Stiskněte START a potom OK.
E4	Spuštění snímačů překážek nebylo obnoveno	<ol style="list-style-type: none"> 1. Vypněte sekačku. 2. Přeneste sekačku na trávníku na místo, kde nejsou žádné překážky. 3. Sejměte plovoucí kryt a zkontrolujte válcový magnet na plovoucím krytu. Není-li zde žádný magnet, vyměňte plovoucí kryt. 4. Zapněte sekačku. Stiskněte START a potom OK.
E5	Sekačka je zvednutá	<ol style="list-style-type: none"> 1. Vypněte sekačku. 2. Přeneste sekačku na trávníku na místo, kde nejsou žádné překážky. 3. Zapněte sekačku. Stiskněte START a potom OK. 4. Je-li stále zobrazeno chybové hlášení, vypněte napájení a otočte sekačku spodní stranou nahoru. Zkontrolujte, zda něco nebrání prokluzování osy předních kol. 5. Odstraňte všechny možné překážky, otočte sekačku do pracovní polohy a zapněte napájení. Stiskněte START a potom OK.
E6	Aktivace snímače převrácení	<ol style="list-style-type: none"> 1. Otočte sekačku do pracovní polohy. Stiskněte START a potom OK.
E7	Aktivace snímačů náklonu	<ol style="list-style-type: none"> 1. Vypněte sekačku. 2. Přeneste sekačku na rovnou plochu vašeho trávníku. 3. Zapněte sekačku. Stiskněte START a potom OK.

Displej	Význam	Akce
E8	Neúspěšné nabíjení v nabíjecí základně	<ol style="list-style-type: none"> 1. Ohraničující vodič na každé straně nabíjecí základny musí být rovný v délce 1 m a bez rohů nebo překážek, aby bylo zajištěno správné nabíjení. 2. Tato nabíjecí základna musí být umístěna na relativně rovném povrchu. Nesmí být umístěna na nakloněné ploše nebo kdekoli, kde by se její deska ohýbala. 3. Umístěte sekačku ručně do nabíjecí základny pro nabíjení. Jakmile bude sekačka zcela nabita, stiskněte START a potom OK.
E9	Sekačka se zablokovala	Příliš mnoho překážek znemožňujících provoz sekačky.
E11	Scházející vodič	
E12	Problém s baterií	
E13	Abnormální nabíjecí proud	<ol style="list-style-type: none"> 1. Problém nabíjecího systému. 2. Problém s adaptérem robotické sekačky, baterií, zástrčkou nabíjecí základny nebo kontakty.
E14	Sekaná plocha mimo vymezení	<ol style="list-style-type: none"> 1. Vypněte sekačku. 2. Upravte uložení ohraničujícího vodiče, upravte plochu sekání na požadovaný rozsah. 3. Zapněte sekačku. Stiskněte START a potom OK. Nebo zvolte větší model.
BP	Teplotná ochrana baterie	<ol style="list-style-type: none"> 1. Zkontrolujte teplotu baterie. Je-li tato teplota příliš vysoká, počkejte, až teplota poklesne. Je-li tato teplota příliš nízká, počkejte, dokud teplota nestoupne na hodnotu vyšší než 5 stupňů Celsia. Stiskněte START a potom OK. 2. Je-li stále zobrazeno chybové hlášení, použijte novou baterii. Znovu zapněte sekačku. Stiskněte START a potom OK. 3. Dochází-li k zobrazení chybového hlášení opakovaně, kontaktujte autorizovaný servis.
EE	Neznámá chyba	<ol style="list-style-type: none"> 1. Znovu zapněte sekačku. Stiskněte START a potom OK. Je-li chybové hlášení zobrazeno znovu, kontaktujte autorizovaný servis.

8. AKTUALIZACE SOFTWARE

Jakmile bude k dispozici nová verze softwaru, může být provedena jeho aktualizace. Nejnovější software můžete stáhnout z našich webových stránek. Aktualizace přes USB. Pokyny ke stažení a instalaci najdete níže:

(1) Nejnovější verzi softwaru najdete na adrese: www.sk-robot.com. Uložte soubor na prázdném USB flash disku naformátovaném ve FAT32. Odstraňte všechny ostatní soubory na tomto disku a zkontrolujte formátování. Není-li tento disk naformátován ve FAT32, proveďte prosím jeho formátování.

(2) Umístěte sekačku na bezpečný a rovný povrch.

Stiskněte tlačítko , aby došlo k zapnutí sekačky.

(3) Zasuňte USB flash disk do portu. (Viz obr. Q1)

(4) Zapněte sekačku. Aktualizace bude zahájena automaticky. Počkejte, dokud nebude na displeji zobrazeno USB, potom USB flash disk vyjměte a řádně zavřete ochranný kryt.

(5) Návod dodaný s vaší sekačkou je založen na výchozím softwaru, který byl používán v době výroby. Některé nové vlastnosti/funkce nacházející se v nové verzi v tomto návodu nemusí být.

9. ÚDRŽBA

Vaše sekačka provádí náročnou práci a potřebuje čas od času vyčistit a zkontrolovat.

Některé díly budou vyžadovat výměnu, protože budou opotřebené. Vypněte tuto sekačku před prováděním jakéhokoli servisu nebo údržby. Zde je návod, jak se o tuto sekačku starat.

ÚDRŽBA A ULOŽENÍ

- Udržujte všechny matice, šrouby a spojovací prvky řádně dotaženy, aby bylo toto zařízení v bezpečném provozním stavu.
- Z důvodu zajištění bezpečnosti vyměňte opotřebené nebo poškozené díly.
- Zajistěte, aby byly používány pouze náhradní díly správného typu.
- Dojde-li k úniku elektrolytu z baterie, opláchněte si ruce vodou/neutralizačním prostředkem. Dojde-li ke kontaktu s pokožkou nebo k zasažení očí, vyhledejte lékařské ošetření.
- Údržba této sekačky musí být prováděna podle pokynů výrobce.

9.1 Udržujte nože sekačky ostré

VAROVÁNÍ: Před prováděním čištění, seřízení nebo výměny nožů vaši sekačku vždy vypněte a nasadte si rukavice.

VAROVÁNÍ: Budete-li montovat nové nože, zajistěte, aby byly vždy vyměněny všechny nože. Jsou-li šrouby v dobrém stavu, jejich výměna není nutná. Došlo-li k poškození šroubu nebo nemůžete-li šroub utáhnout, potom budete pro montáž nože potřebovat nový šroub. To je důležité pro zajištění upnutí nože a vyvážení rotujícího nožového kotouče. Nebudou-li použity nové šrouby, může dojít k vážnému zranění.

Provozní životnost každého nože při každodenním sekání bude dosahovat až 1 měsíce.

Stále provádějte vizuální kontrolu, nejsou-li nože odštipnuty nebo jinak poškozeny. Jsou-li poškozeny, proveďte jejich výměnu. Jsou-li nože tupé a opotřebené, musí být nahrazeny novými náhradními noži, které jsou dodány s vaší sekačkou. Náhradní nože jsou k dispozici také u nejbližšího autorizovaného prodejce vaší sekačky. Před prováděním výměny nožů sekačku vždy vypněte a použijte ochranné rukavice.

DŮLEŽITÉ: Po upevnění nožů k nožovému kotouči pomocí šroubů se ujistěte, zda se nožový kotouč může volně otáčet.

9.2 Udržujte sekačku v čistotě

VAROVÁNÍ: Před čištěním tuto sekačku vypněte. Před čištěním nožů nožového kotouče si nasadte ochranné rukavice. Můžete provádět čištění nízkotlakou vodou (< 1 MPa).

9.3 Uložení v zimě

Provozní životnost sekačky bude prodloužena, zajistíte-li v zimním období její kvalitní uložení. Přestože to nemusí být jednoduché, doporučujeme vám, abyste v zimním období uložili sekačku v kůlně nebo v garáži.

Před přípravou vaší sekačky na uložení v zimní sezóně vám doporučujeme následující:

- Očistěte celou sekačku.
- Vypněte sekačku.
- Chcete-li maximalizovat provozní životnost baterie, před uložení v zimním období baterii zcela nabijte a vyjměte ji ze sekačky.

VAROVÁNÍ: Chraňte spodní část sekačky před vodou. NIKDY neukládejte sekačku venku otočenou spodní stranou nahoru.

9.4 Výměna baterie

VAROVÁNÍ: Před prováděním jakéhokoli seřizování, výměny nebo opravy vypněte napájení. Před prováděním výměny nožů vaši sekačku vždy vypněte a nasadte si rukavice.

Chcete-li provést výměnu baterie, postupujte podle následujících kroků:

- Otočte sekačku spodní stranou nahoru.
- Odstraňte šrouby nacházející se na krytu baterie. Sejměte kryt baterie.
- Opatrně zvedněte starou baterii. Stiskněte západku a uvolněte konektory.
POZNÁMKA: Netahejte za kabely. Držte konektory a uvolněte západku.
- Připojte novou originální baterii. Připojte konektory tak, aby řádně zaklaply na určené místo.
- Vložte baterii jako na uvedeném obrázku. Vraťte na své místo kryt a utáhněte šrouby.

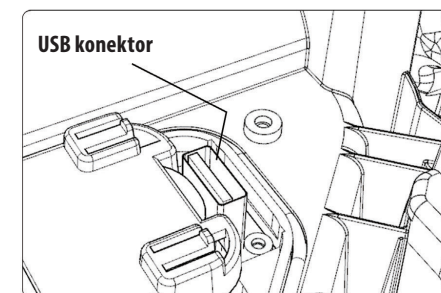
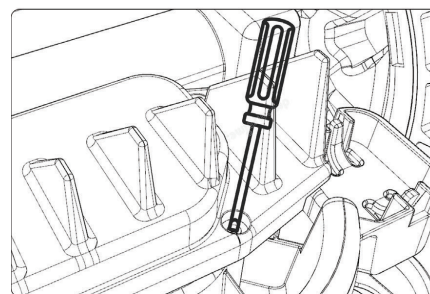
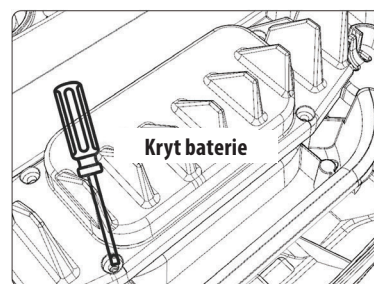
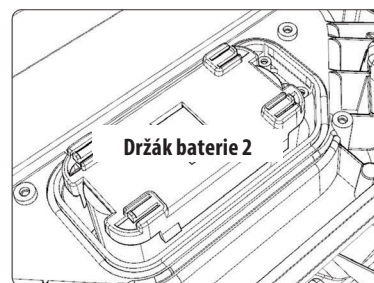
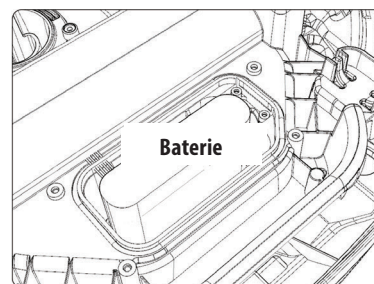

Obrázky Q1

APP a IOT

PROČ PŘIPOJIT SEKAČKU

Robotická sekačka je IOT zařízení (internet of things). Chcete-li u své sekačky využívat maximální funkčnost a chcete-li, aby neustále disponovala aktualizovaným nejnovějším softwarem, musí být připojena k internetu prostřednictvím WIFI 2.4 G nebo Bluetooth 4.0.



1. Stažení aplikace

Nejdříve si zdarma stáhněte aplikaci pro vaši sekačku. Použijte Android (verze 4.4.2 nebo vyšší) nebo App Store (verze iOS 11 nebo vyšší).

Pro stažení aplikace použijte QR kód na štítku sekačky, nebo QR kód je také k dispozici na titulní stránce elektronického návodu k použití, který lze stáhnout na webových stránkách značky Extol® po zadání ob- jednávacího čísla sekačky (tj. 8895650 nebo 8895651).

2. Ujistěte se, zda máte k dispozici:

- Heslo k vaší WIFI síti.
- Výrobní číslo sekačky. Toto číslo najdete na štítku pod zadním krytem sekačky.
- Pokud výrobní číslo zadávat nechcete, zadejte jej naske- nováním QR kódu pomocí fotoaparátu telefonu.

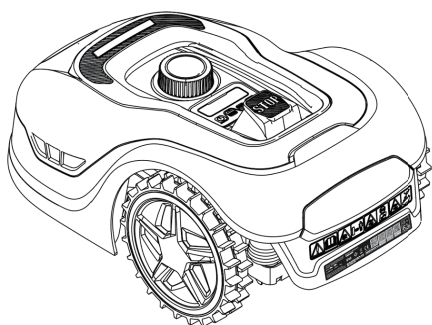

3. Zkontrolujte nastavení WIFI

- Sekačka pracuje pouze se sítí 2,4 GHz.
- Ujistěte se, zda jsou vaše sekačka a váš telefon v prostředí stejného routeru.
- Ujistěte se, zda je vzdálenost mezi vaší sekačkou, telefonem a routerem během připojení co nejmenší.

POZNÁMKA: Přesune-li se sekačka na místo vašeho trávníku se slabým nebo žádným WIFI signálem, pokyny odeslané z aplikace budou provedeny pouze v případě, kdy se sekačka vrátí na místo s dobrým signálem.

Jak připojit vaši sekačku k internetu

Spusťte aplikaci a postupujte podle těchto pokynů.

HLAVNÍ ROZHRANÍ

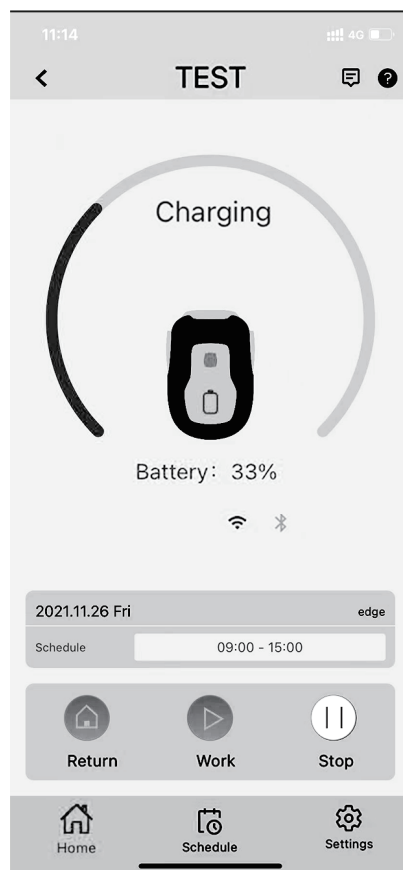

PLÁNOVÁNÍ A ROZVRHOVÁNÍ

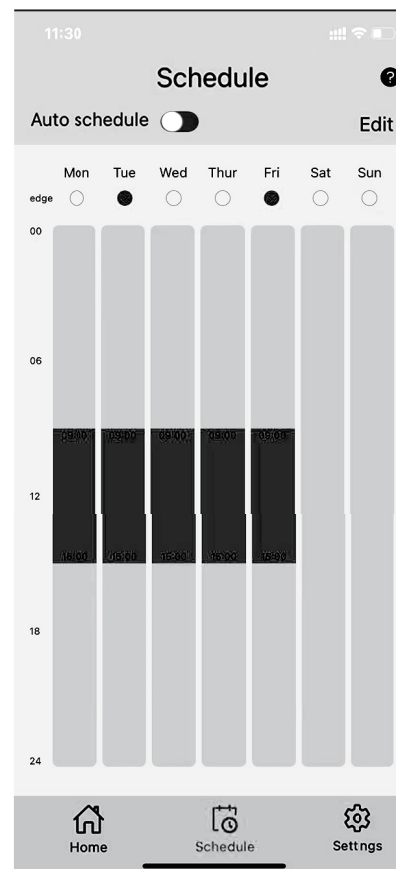

DALŠÍ NASTAVENÍ

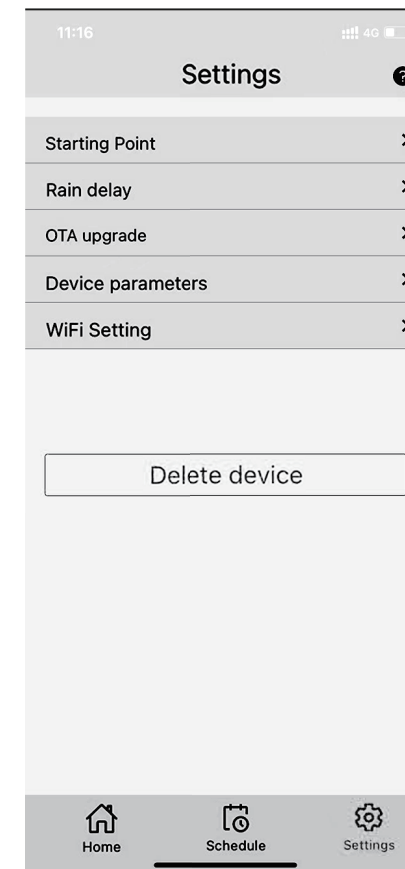

APLIKACE SEKAČKA NENÍ JEDNODUCHÝM DÁLKOVÝM OVLÁDÁNÍM

Neberte tuto aplikaci jako dálkové ovládání. Tato aplikace je nedílnou součástí pokročilého ekosystému sekačky založeného na cloudovém programování. Jakmile bude sekačka připojena, může mít z cloudu přístup ke svým unikátním pokynům pro automatické plánování a je schopna si stahovat nejnovější software, aby optimalizovala svůj výkon.

1. Zaregistrujte váš účet

11:16

Register

Please enter your email address

verification code

Please enter password

Please confirm your password

Password must be 8-20 characters and contain both numbers and letters (These special characters are allowed: !@#\$%^&*()_+*-=;{}|:~<>? [!~:./])

Already have an account? [Login here](#)

User Agreement | Privacy Policy

2. Přidejte sekačku pomocí QR kódu

11:19

Add devices

Place QR code inside the box

Please check whether the robot is turned on; whether your phone's Bluetooth is turned on; whether the Wi-Fi signal exists

3. Zadejte výchozí heslo sekačky 0000.

11:22

Add devices

Serial Number

XXXXXXXXXXXXXXXXXXXX

The password of robotic lawn mower

Please check whether the robot is turned on; whether your phone's Bluetooth is turned on; whether the Wi-Fi signal exists

4. Připojení k síti (Wi-Fi)

11:24

Connect to Wi-Fi

Configure Wi-Fi, you can control your devices anywhere

SSID

Wifi001

password

Please enter Wi-Fi SSID and password, click Connect to start configuring the network. Tips: Only compatible with 2.4Ghz networks

Radiové technologie používané pro provoz sekačky	Kmitočtová pásma, ve kterých sekačka pracuje	Max. radiofrekvenční výkon EIRP vysílaný v kmitočtovém pásmu, ve kterém je radiové zařízení provozováno
SRD	0 - 148,5 kHz	≤ 62,45 dBμA/m ve vzdálenosti 10 m
WIFI	2400 - 2483,5 MHz	≤ 20 dBm
Bluetooth	2400 - 2483,5 MHz	≤ 20 dBm

ES Prohlášení o shodě

Předměty prohlášení-modely, identifikace výrobků:

Extol® Premium 8895650
pro plochu max. 600 m²

Extol® Premium 8895651
pro plochu max. 900 m²

Aku automatická robotická sekačka 20 V

Výrobce Madal Bal a.s. • Bartošova 40/3, CZ-760 01 Zlín • IČO: 49433717

prohlašuje,
že výše popsané předměty prohlášení jsou ve shodě se všemi příslušnými ustanoveními harmonizačních právních předpisů Evropské unie: 2006/42 ES; (EU) 2011/65; (EU) 2014/30; (EU) 2014/35; (EU) 2014/53.
Toto prohlášení se vydává na výhradní odpovědnost výrobce.

Harmonizované normy (včetně jejich pozměňujících příloh, pokud existují), které byly použity k posouzení shody a na jejichž základě se shoda prohlašuje:

EN 60335-1:2012; EN 50636-2-107:2015; EN IEC 60335-2-29:2021; EN IEC 55014-1:2021;
EN IEC 55014-2:2021; EN 301 489-1 V2.2.3; EN 301 489-3 V2.1.1; EN 301 489-17 V3.2.4; EN IEC 61000-3-2:2019;
EN 61000-3-3:2013; EN 303 447 V1.1.1; EN 300 328 V2.2.2; EN IEC 63000:2018, EN ISO 3744:2010;

Naměřená hladina akustického výkonu zařízení reprezentujícího daný typ; nejistota K: 52 dB(A); K=±3 dB(A)
Garantovaná hladina akustického výkonu zařízení (2000/14 ES): 55 dB(A)

Kompletaci technické dokumentace 2006/42 ES, 2000/14 ES, (EU) 2014/53 provedl Martin Šenkýř se sídlem na adrese Madal Bal, a.s., Průmyslová zóna Příluky 244, 760 01 Zlín, Česká republika. Technická dokumentace (2006/42 ES, 000/14 ES; (EU) 2014/53) jedispozici na výše uvedené adrese společnosti Madal Bal a.s. Postup posouzení shody (2006/42 ES, 2000/14 ES, (EU) 2014/53): Ověření jednotlivého zařízení notifikovanou osobou (NB) č.: 0413 Intertek Semko Torshamnsgatan 43 Box 1103 SE-164 22 KISTA, Švédsko vydal certifikát EU přezkoušení typu č.: SE-RED-2100087 Ed.3 a notifikovanou osobou č.: 0905 Intertek Deutschland GmbH; Stangenstraße70771 Leinfelden-Echterdingen.

Software a příslušenství pro zamýšlené fungování radiového zařízení v souladu s EU prohlášením o shodě viz návod k použití.

Místo a datum vydání ES prohlášení o shodě: 05.07.2023

Jménem společnosti Madal Bal, a.s.:

Martin Šenkýř
člen představenstva společnosti

Úvod

Vážený zákazník,

ďakujeme za dôveru, ktorú ste prejavili značke Extol® kúpou tohto výrobku.

Výrobok bol podrobený testom spoľahlivosti, bezpečnosti a kvality predpísaným normami a predpismi Európskej únie.

S akýmikoľvek otázkami sa obráťte na naše zákaznicke a poradenské centrum:

www.extol.sk

Fax: +421 2 212 920 91 Tel.: +421 2 212 920 70

Distribútor pre Slovenskú republiku: Madal Bal s.r.o., Pod gaštanmi 4F, 821 07 Bratislava

Výrobca: Madal Bal a. s., Průmyslová zóna Příluky 244, 76001 Zlín, Česká republika



Dátum vydania: 27. 12. 2023

Bezpečnostné symboly – pokyny

Tieto symboly nájdete na výrobku. Pozorne si ich preštudujte a riadte sa uvedenými pokynmi.

	VÝSTRAHA: Pred spustením stroja si prečítajte návod na používanie.		Garantovaná hladina akustického výkonu 2000/14 ES.
	VÝSTRAHA: Pred tým, ako sa na stroji začne pracovať alebo sa začne zdvíhať zo zeme, je nutné uviesť do činnosti blokovacie zariadenie. Udržujte ruky a nohy v bezpečnej vzdialenosti od rotujúcich nožov. Je zakázané dotýkať sa otočných nožov.		
	VÝSTRAHA: Ak je táto kosačka v činnosti, udržujte od nej bezpečnú vzdialenosť. Pozor! Automatický stroj. Zabráňte prístupu detí a zvierat.		Podľa smernice (EÚ) 2012/19 sa nesmie nepoužiteľné elektrozaariadenie vyhadzovať do zmesového odpadu, ale musí sa odovzdať na ekologickú likvidáciu do spätného zberu elektrozaariadení z dôvodu obsahu látok nebezpečných pre životné prostredie. Pred likvidáciou elektrozaariadenia vyberte z neho batériu, ktorú je nutné odovzdať na ekologickú likvidáciu do spätného zberu batérií samostatne. Informácie o zberných miestach a podmienkach spätného zberu elektrozaariadení dostanete u predávajúceho alebo na obecnom úrade.
	VÝSTRAHA: Je zakázané jazdiť na stroji. Nikdy nekladajte vaše ruky a nohy pod túto kosačku.		
	Výrobok spĺňa príslušné harmonizačné právne predpisy EÚ.		

Symbole na batérii

	Pred použitím si prečítajte návod na použitie.
	Batériu alebo kosačku s batériou nevystavujte teplote vyššej ako 50 °C.
	Nevhadzujte batériu do ohňa.
	Batériu nevhadzujte do vody.
	Nepoužiteľná batéria sa nesmie vyhodiť do komunálneho odpadu z dôvodu obsahu nebezpečných látok pre životné prostredie, ale musí sa odovzdať na zberných miestach nepoužiteľných batérií.

Symbole na nabíjačke

	Prečítajte si pokyny pre používateľov.
	Poistka
	Zariadenie triedy ochrany II.
	pozrite vyššie.

Bezpečnostné pokyny



DÔLEŽITÉ PRED POUŽITÍM POZORNE PREČÍTAJTE USCHOVAJTE NA ĎALŠIE POUŽITIE

1. BEZPEČNÉ PREVÁDZKOVÉ POSTUPY

1.1 Zaškolenie

- Pozorne si prečítajte tieto pokyny. Oboznámte sa so všetkými ovládacími prvkami a so správnym použitím tohto náradia.
- Nikdy nedovoľte používať toto zariadenie deťom, osobám s telesným, duševným alebo mentálnym postihnutím alebo osobám s nedostatkom skúseností a znalostí alebo osobám, ktoré nie sú oboznámené s týmito pokynmi. Miestne predpisy môžu obmedziť vek obsluhy.
- Uvedomte si, že za prípadné nehody či úrazy ostatných osôb alebo za vzniknuté škody na majetku zodpovedá obsluha alebo používateľ.

1.2 Príprava

- Zaistite správnu inštaláciu systému automatického vymedzovania obvodu podľa uvedených pokynov.
- Vykonávajte pravidelnú kontrolu priestoru, kde sa toto zariadenie použije a odstráňte všetky kamene, drevka, drôty, kosti a ďalšie cudzie predmety.
- Pred použitím vykonajte pravidelnú vizuálnu kontrolu, či nedošlo k opotrebovaniu alebo poškodeniu nožov, montážnych skrutiek nožov a celého sekacieho ústrojenstva. Opatrované alebo poškodené diely vymieňajte vždy ako súpravy, aby ste zachovali správne vyváženie.
- Pri zariadeniach, ktoré sú vybavené viacerými nožmi, dávajte pozor, pretože otáčanie jedného noža môže spôsobiť otáčanie ďalších nožov.
- Pripájajte toto zariadenie a jeho príslušenstvo iba k napájaciemu obvodu chránenému prúdovým chráničom (RCD) so spúšťacím prúdom 30 mA alebo s menšou hodnotou.
- Zabráňte použitiu tohto zariadenia a jeho príslušenstva v zlých poveternostných podmienkach, a to najmä v prípade, keď hrozí nebezpečenstvo bleskov.

2. POUŽITIE

2.1 Základné pokyny

Nikdy nepracujte s týmto zariadením, ak sú poškodené jeho ochranné kryty alebo ak nie sú na určených miestach bezpečnostné prvky, napríklad odchylovače alebo zachytávače trávy.

- Neumiestňujte ruky alebo chodidlá do blízkosti rotujúcich dielov alebo pod tieto diely. Stále udržiavajte priechodný výstupný otvor kosačky.
- Nikdy toto zariadenie nezdvíhajajte alebo neprenášajte, ak je motor v chode.
- Odstráňte (alebo použite) blokovacie zariadenie z tohto zariadenia:
 - Pred odstránením zablokovania.
 - Pred kontrolou, čistením alebo vykonávaním úkonov na tomto zariadení.

2.2 Ak táto kosačka pracuje v automatickom režime

Ak sú v blízkosti domáce zvieratá, deti alebo iné osoby, nikdy nenechávajte túto kosačku bez dozoru.

- Koste iba pri dennom svetle alebo pri dobrom umelom osvetlení.
- Nepoužívajte túto kosačku na mokrom trávniku.
- Nepoužívajte túto kosačku, ak ste bosí alebo máte otvorené sandále. Vždy používajte pevnú pracovnú obuv a dlhé pracovné nohavice.
- Pri práci na svahu vždy udržiavajte pevný a stabilný postoj.
- Ak sa obracia kosačka smerom k vám, buďte vždy veľmi opatrní.
- Vždy spúšťajte motor podľa uvedených pokynov a majte nohy v dostatočnej vzdialenosti od nožov.



VÝSTRAHA

- Pred uvedením stroja do prevádzky si prečítajte celý návod na použitie a ponechajte ho priložený pri výrobe, aby sa s ním obsluha mohla oboznámiť. Ak výrobok niekomu požičiavate alebo predávate, priložte k nemu aj tento návod na použitie. Zamedzte poškodeniu tohto návodu. Výrobca nenesie zodpovednosť za škody či zranenia vzniknuté používaním stroja, ktoré je v rozpore s týmto návodom. Pred použitím prístroja sa oboznámte so všetkými jeho ovládacími prvkami a súčastami a tiež so spôsobom vypnutia prístroja, aby

ste ho mohli ihneď vypnúť v prípade nebezpečnej situácie. Pred spustením skontrolujte pevné upevnenie všetkých súčastí a skontrolujte, či nejaká časť prístroja alebo nabíjacej stanice ako napr. bezpečnostné ochranné prvky nie sú poškodené, či zle nainštalované alebo či nechýbajú na svojom mieste.

- Takisto skontrolujte ochranný kryt nabíjačky a tiež skontrolujte, či nabíjačka a nabíjacia stanica nemá poškodenú izoláciu napájacieho kábla či zásuvkovú vidlicu. Stroj, nabíjajúcu stanicu alebo nabíjačku s poškodenými alebo chýbajúcimi časťami nepoužívajte a zaistite ich opravu či náhradu v autorizovanom servise značky Extol® – pozrite kapitolu Servis a údržba alebo webové stránky v úvode návodu.



VÝSTRAHA

- Nikdy nedovoľte deťom, osobám so zníženou pohyblivosťou, zmyslovým vnímaním alebo mentálnym postihnutím alebo osobám s nedostatkom skúseností a znalostí alebo osobám neznalých týchto pokynov použiť tento stroj, miestnym nariadením môže byť obmedzený vek obsluhy.



VÝSTRAHA

- Nikdy nedovoľte deťom byť v blízkosti stroja alebo sa s ním hrať, ak je v činnosti.
- Nenahýbajte sa a po celý čas udržiavajte rovnováhu, vždy si buďte istí pri státi na svahoch a pri chôdzi a nikdy počas prevádzky stroja a jeho periférie (nabíjacej stanice) nebežte.
- Používajte nabíjajúcu stanicu a nabíjačku určenú iba pre tento model stroja.
- Nikdy nepripájajte nabíjačku alebo stanicu s poškodeným napájacím káblom, ochranným krytom, vidlicou alebo sa ich nedotýkajte skôr, ako sa odpojí od napájania, pretože poškodené príklady môžu viesť k dotyku s časťami pod napätím a spôsobiť úraz elektrickým prúdom.
- Napájacie príklady udržiavajte v bezpečnej vzdialenosti od pohyblivých nebezpečných častí kosačky, aby sa zabránilo poškodeniu príkladov, čo môže viesť k úrazu elektrickým prúdom.
- Pokiaľ sa stroj používa na verejných miestach, musia sa okolo pracovného priestoru rozmiestniť výstražné značky s nasledujúcou informáciou: Automatická kosačka trávy! Nepribližovať sa k stroju! Stráží deti a zvieratá (psy)!

! VÝSTRAHA

- Nedotýkajte sa pohyblivých nebezpečných častí skôr, než sa tieto časti úplne zastavia.
- Kosačku vypnite a odpojte napájanie:
 - pred odstránením zablokovania
 - pred kontrolou, čistením alebo prácou na stroji
 - po prejdení cudzieho predmetu, aby sa mohol stroj prezrieť kvôli poškodeniu
 - ak stroje začne nadmerne vibrovať, stroj je nutné pred opätovným spustením skontrolovať, či nie je poškodený.
- V prípade vytekania elektrolytu z batérie používajte vhodné nezmáčavé rukavice a batérie uložte do pevného igelitového vrecúška, uzavrite ho a odovzdajte do spätného zberu batérií. Ak dôjde k zasiahnutiu pokožky, umyte tečúcou vodou a mydlom. Ak dôjde k zasiahnutiu očí, vyplachujte ich čistou vodou a konzultujte s lekárom.

! UPOZORNENIE

- Ak bude počas prevádzky stroja zrejmy neštandardný zvuk, vibrácie či chod, stroj ihneď vypnite a zistite a odstráňte príčinu neštandardného chodu. Ak je neštandardný chod spôsobený poruchou vnútri prístroja, zaistite jeho opravu v autorizovanom servise značky Extol® prostredníctvom predávajúceho alebo sa obráťte priamo na autorizovaný servis (servisné miesta nájdete na webových stránkach v úvode návodu).

 Stroj svojou prevádzkou vytvára elektromagnetické pole, ktoré môže negatívne ovplyvniť fungovanie aktívnych či pasívnych lekárskech implantátov (kardiostimulátorov) a ohroziť život používateľa. Pred používaním tohto stroja sa informujte u lekára či výrobcu implantátu, či môžete s týmto strojom pracovať.

BATÉRIE A NABÍJAČKA

- Pred nabíjaním si prečítajte tieto pokyny. Uistite sa, či sa môže vaša nabíjačka použiť s miestnym zdrojom napájacieho napätia. Uistite sa, či je použité správne prepojenie medzi nabíjačkou a batériou. Dlhšiu prevádzkovú životnosť a lepší výkon môžete dosiahnuť, ak sa budú batérie nabíjať pri teplote vzduchu v rozsahu od 18 °C do 25 °C. Nenabíjajte batériu pri teplotách vzduchu nižších ako 5 °C alebo vyšších ako 40 °C. To je dôležité, aby sa zabránilo vážnemu poškodeniu batérie.

- Zamedzte používaniu nabíjačky osobám (vrátane detí), ktorým fyzická, zmyslová alebo mentálna neschopnosť či nedostatok skúsenosti a znalostí zabraňuje v bezpečnom používaní spotrebiča bez dozoru alebo poučenia. Deti sa so spotrebičom nesmú hrať. Všeobecne sa neberie do úvahy používanie nabíjačky veľmi malými deťmi (vek 0 – 3 roky vrátane) a používanie mladšími deťmi bez dozoru (vek viac ako 3 roky a menej ako 8 rokov). Pripúšťa sa, že ťažko hendikepovaní ľudia môžu mať potreby mimo úrovne stanovenej touto normou (EN 60335-1 a EN IEC 60335-2-29).

BEZPEČNOSTNÉ VAROVANIE PRE BATÉRIU

1. Nepokúšajte sa demontovať, rozoberať alebo rozrezávať túto batériu.
2. Nevykonávajte skratovanie batérie. Neukladajte batérie náhodne v škatuliach alebo zásuvkách, kde by mohlo dôjsť k ich vzájomnému skratovaniu alebo ku skratovaniu spôsobenému inými vodivými predmetmi. Pokiaľ batériu nepoužívate, ukladajte ju mimo dosahu kovových predmetov, ako sú kancelárske sponky na papier, mince, kľúče, klince, skrutky alebo ďalšie drobné kovové predmety, ktoré môžu spôsobiť skratovanie ich kontaktov. Skratovanie kontaktov batérie môže spôsobiť vznik popálenín alebo požiar.
3. Nevystavujte batériu pôsobeniu tepla alebo ohňa. Vyhnite sa ukladaniu batérií na priamom slnku.
4. Nevystavujte batériu mechanickým rázom.
5. Batéria poskytuje najvyšší výkon, ak sa používa pri bežnej izbovej teplote (20 °C ± 5 °C).
6. Nabíjajte len v nabíjačke určenej výrobcom kosačky. Nepoužívajte inú nabíjačku, než je nabíjačka špeciálne dodaná na použitie s týmto zariadením. Nabíjačka, ktorá je vhodná pre jeden typ batérie, môže pri vložení iného typu batérie spôsobiť požiar.
7. Nepoužívajte žiadnu batériu, ktorá nie je určená na použitie s týmto zariadením.
8. Ukladajte batérie mimo dosahu detí.
9. Uschovajte originálnu dokumentáciu k tomuto výrobku na budúce použitie.
10. Vykonávajte likvidáciu predpísaným spôsobom.
11. Nepoužívajte upravené alebo poškodené batérie.

Obsah balenia

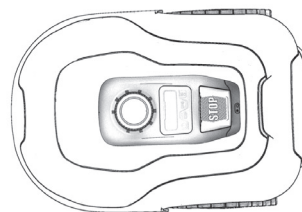

Robotická kosačka

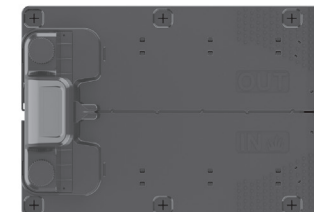

Nabíjacia základňa



Upevňovacie klince základne



Náhradné nože



Cievka s ohraničujúcim vodičom



Upevňujúce kolíky vodiča



Adaptér napájania



Meradlo dĺžky

Z vašej dielne



Nožnice



Kladivo



Meracie pásmo

Technická špecifikácia

Označenie modelu	8895650	8895651
Kosená plocha	600 m ²	900 m ²
NAPÁJACIE NAPÄTIE/BATÉRIA		
Svorkové napätie batérie bez zaťaženia	20 V DC	
Svorkové napätie batérie pri zaťažení	18 V DC	
Otáčky bez zaťaženia	2 800 min ⁻¹ ± 100 min ⁻¹	
Záber kosačky	180 mm	
Výška kosenia	20 – 60 mm	
Polohy pre nastavenie výšky kosenia	9	
Maximálny sklon pracovnej plochy	35 %	
Najužší možný priechod	0,8 m	

Označenie modelu	8895650	8895651
Batéria (označenie modelu/specifikácia)	8895690 Li-ion Samsung články/20 V ~ 2,5 Ah	8895691 Li-ion Samsung články/20 V ~ 5,5 Ah
Čas nabíjania	cca 130 min	cca 100 min
Nabíjačka (označenie modelu/specifikácia)	8895694 Vstup 100 – 240 V 50/60 Hz; 28 W Výstup: 20 V ~ 1,1 A	8895692 Vstup 100 – 240 V 50/60 Hz; 76 W Výstup: 20 V ~ 3 A
Nabíjacia základňa (max. prúdová zaťažiteľnosť)	1,1 A	3 A
Hlučnosť (akustický výkon)	< 55 dB (2000/14/EC v novelizácii 2005/88/EC, Príloha III)	
Hmotnosť	7,5 kg	7,7 kg
Ochrana kosačky	IPX5	
Ochrana nabíjacej základne	IPX4	
Napájanie	IP67	
APP	Wifi 2.4+ Bluetooth 4.0	
Ohraničujúci vodič	130 m	170 m
Upevňovacie kolíky	180 kusov	230 kusov

NÁHRADNÉ DIELY/PRÍSLUŠENSTVO JE MOŽNÉ DOKÚPIŤ V PRÍPADE POTREBY

Obj. číslo	Názov/Specifikácia	Poznámka:
8895694	Náhradná nabíjačka, výstup 1,1 A	Použiteľná pre nabíjajúcu základňu kosačky 8895650 a 8895651
8895692	Náhradná nabíjačka, výstup 3 A	Iba pre 3 A nabíjajúcu základňu – ne použiteľná pre 1,1 A základňu modelu kosačky 8895650
8895693	Nabíjacia základňa, výstup 3 A	Pre obe kosačky 8895650 a 8895651
8895693A	Strecha pre nabíjajúcu základňu	Spoločná pre 8895650 a 8895651
8895670	Obvodový drôt 180 m	Spoločný pre 8895650 a 8895651
8895671	Plastové skoby pre obvodový drôt 100 ks	Spoločné pre 8895650 a 8895651
8895672	Plastové skoby pre nabíjajúcu stanicu 6 ks	Spoločné pre 8895650 a 8895651
8895673	Náhradné nože 6 ks	Spoločné pre 8895650 a 8895651
8895674	Spojka obvodového drôtu, 2 ks	Spoločné pre 8895650 a 8895651
Náhradná batéria		
8895690	20 V Li-ion, 2,5 Ah	Je možné použiť pre 8895650 a 8895651, aj keď sa pre model 8895651 neodporúča pre nízku efektívnosť.
8895690	20 V Li-ion, 5 Ah	Je možné použiť pre 8895650 a 8895651

Inštalácia

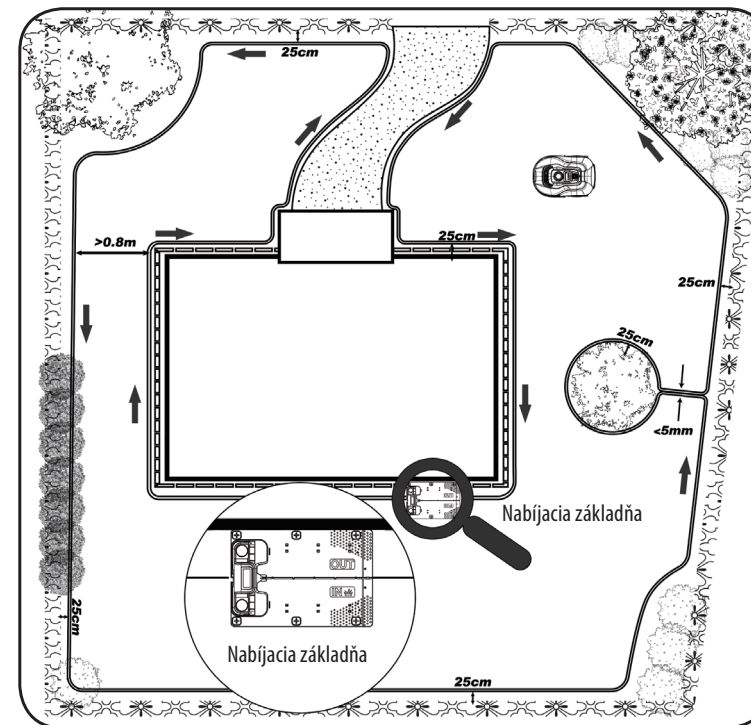

1. INŠTALÁCIA NABÍJACEJ ZÁKLADNE

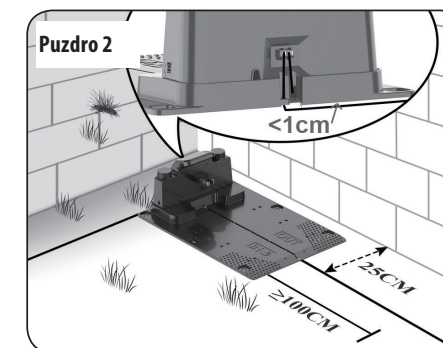
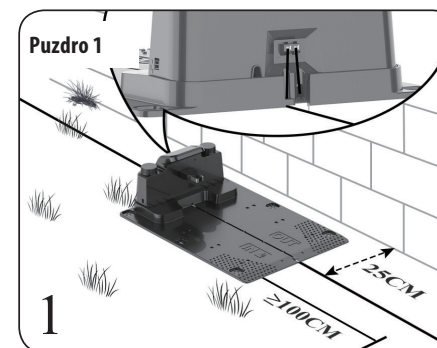

1.1 Táto nabíjacia základňa môže byť umiestnená v blízkosti dielne alebo domu. Ak kladiete ohraničujúci vodič, ponechajte pred nabíjajúcou základňou aspoň 1 m rovného vodiča bez prekážok.

POZNÁMKA: Ochraničujúci vodič pred nabíjacou základňou musí byť rovný 1 m bez ohybov alebo prekážok, aby bolo zaistené správne nabíjanie. Táto nabíjacia základňa musí byť umiestnená na relatívne rovnom povrchu. Nesmie byť umiestnená na naklonenej ploche alebo kdekoľvek, kde by sa jej doska ohýbala.

1.2 Odporúčame vám, aby bol napájací zdroj umiestnený vo výške aspoň 30 cm a aby bol napájací kábel mimo pracovnej plochy kosačky. Pokiaľ nie, môžete ho v prípade potreby zakopať.

1.3 Odizolujte ochraničujúci vodič na jednom konci asi o 10 mm.

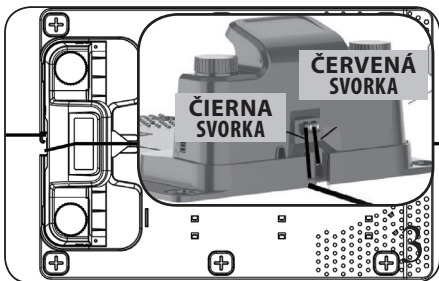
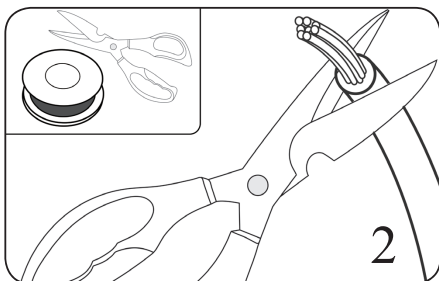

1.4 Zasuňte koncovku ochraničujúceho vodiča do svorky vodiča (červená) ---- toto je strana OUT. Potom ochraničujúci vodič pretiahnite štrbinou pod nabíjacou základňou.

1.5 Ak kladiete ochraničujúci vodič do slučky pracovnej oblasti, odrežte nepotrebnú časť vodiča. Odizolujte ochraničujúci vodič asi o 10 mm na druhom konci a zasuňte túto časť do druhej svorky vodiča (čierna) --- toto je strana IN.

2. INŠTALÁCIA OHRANIČUJÚCEHO VODIČA

2.1 Pri kladení ochraničujúceho vodiča použite vhodnú mierku, aby bola medzi vodičom a obvodom medzera 25 cm. Každý kolík vodiča by mal byť vo vzdialenosti 80 cm. Použite dodaný ukazovateľ vzdialenosti, aby sa zaistila správna inštalácia. Ak nie je povrch terénu rovný, vzdialenosť kolíkov sa môže primerane skrátiť.

POZNÁMKA: Maximálna povolená dĺžka ochraničujúceho vodiča je 300 m.

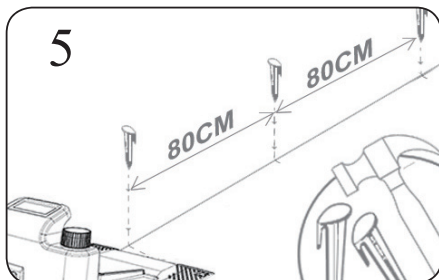
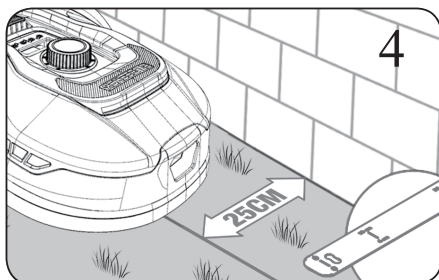

2.2 Ak sa na úrovni terénu objaví prekážka a kosačka ju môže bezpečne prejsť, napríklad príjazdová cesta alebo chodník, potom medzi touto prekážkou a ochraničujúcim vodičom postačí iba 8 cm priestoru.

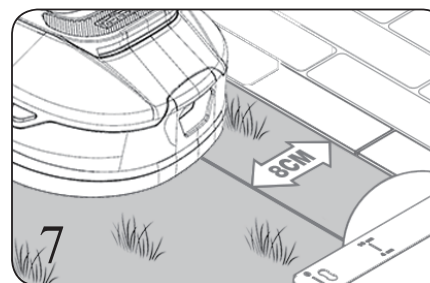
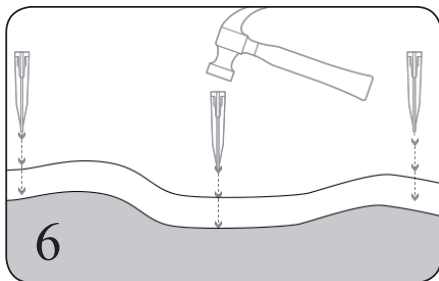

2.3 Požiadavky týkajúce sa nastavenia ostrovčeka a veľkosti priechodu
POZNÁMKA: Ak nechcete, aby sa kosačka pohybovala po určitej časti vášho trávniku, ako sú kvetinové záhony, kry, stromy atď., môžete pomocou ochraničujúceho vodiča vytvoriť ostrovček. Ako je znázornené na obr. 9, táto kosačka môže prejsť úzkym priechodom širokým 0,8 m.

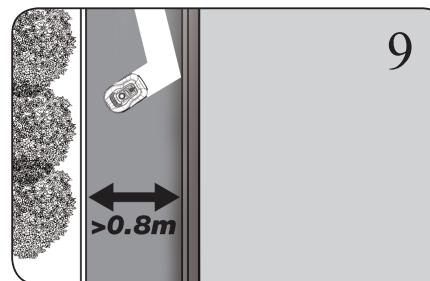
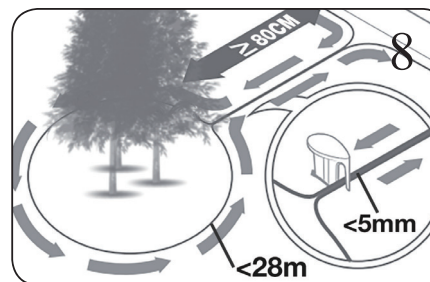

2.4 Uistite sa, či je ochraničujúca slučka v každom rohu dokonale rovná a či majú všetky uhly zvierané ochraničujúcou slučkou 90° alebo väčšiu hodnotu.

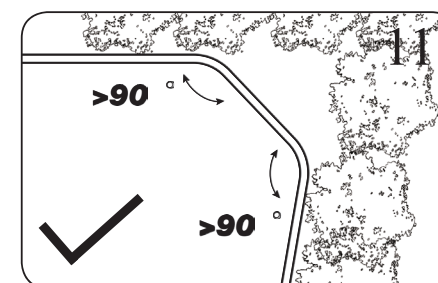
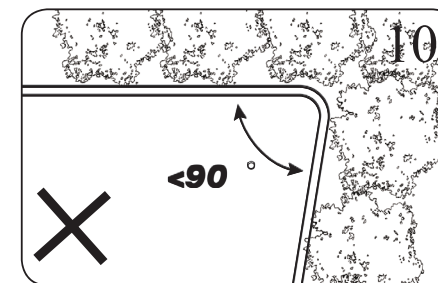

2.5 Svahy
POZNÁMKA: Vaša kosačka má schopnosť bezpečne zdolávať svahy až do sklonu 35 % (20°), a preto sa vyhýbajte strmším miestam. Ako vypočítať sklon vášho trávniku.

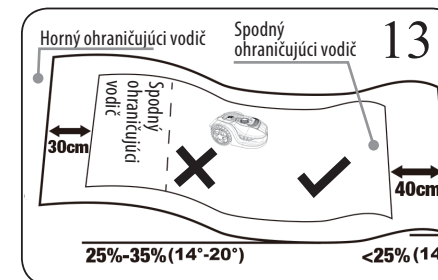
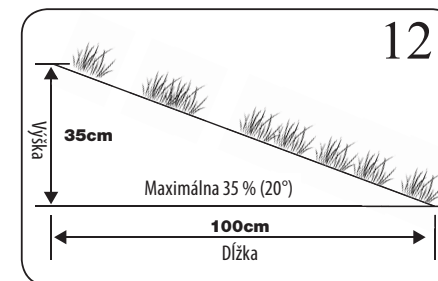

Ochraničujúci vodič na svahoch je znázornený na obrázku 12 a 13.

3. PRIPOJENIE NABÍJACEJ ZÁKLADNE K NAPÁJACIEMU ZDROJU

Pripojte zástrčku napájacieho kábla k sieťovej zásuvke, hneď ako bude správne uložený ohraničujúci vodič. Rozsvieti sa LED indikátor nabíjacej základne a bude svieťiť zeleno. Stav LED indikátora môžete skontrolovať podľa nižšie uvedenej tabuľky, aby ste sa uistili, či je pripojenie vykonané správne.

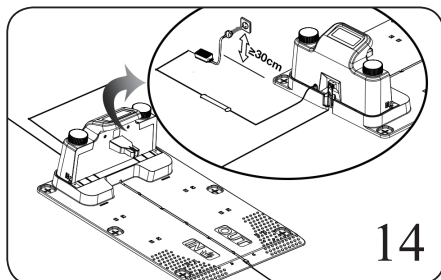

14

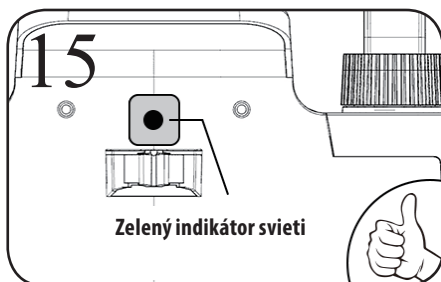

Zelený indikátor svieti

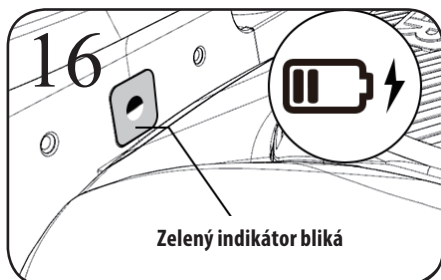

Zelený indikátor blinká

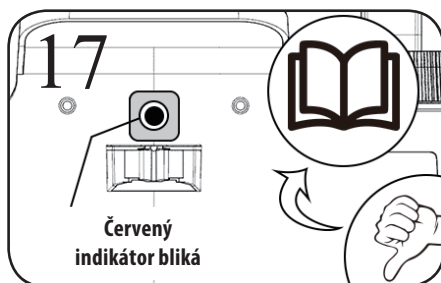

Červený indikátor blinká

Stav LED indikátora	Význam	Riešenie
Nesvieti	Žiadne napájanie	Skontrolujte, či je napájací kábel správne pripojený k nabíjačke a či je nabíjačka pripojená k vhodnému napájaciemu zdroju.
LED indikátor svieti zeleno	Bude pripojené/kosačka je úplne nabitá	-
LED indikátor blinká zeleno	Kosačka sa nabíja	-
LED indikátor blinká červeno	Ohraničujúci vodič nie je pripojený, ohraničujúci vodič je prerušený	Skontrolujte, či sú oba konce ohraničujúceho vodiča riadne pripojené k príslušným svorkám. Skontrolujte, či nie je ohraničujúci vodič prerušený

4. SKÚŠKA INŠTALÁCIE

Pri prvom kosení nastavte výšku kosenia na maximálnu hodnotu (60 mm). Umiestnite kosačku do pracovného priestoru, nechajte ju chvíľu pracovať, a potom riadne skontrolujte ohraničujúci vodič a skontrolujte, či sa kosačka vracia pozdĺž ohraničujúceho vodiča späť do nabíjacej základne.

Ak sa vráti kosačka úspešne do nabíjacej základne, znamená to, že inštalácia bola úspešne dokončená!

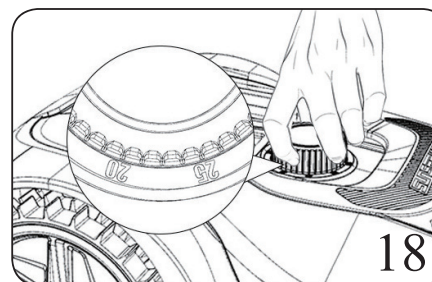

18

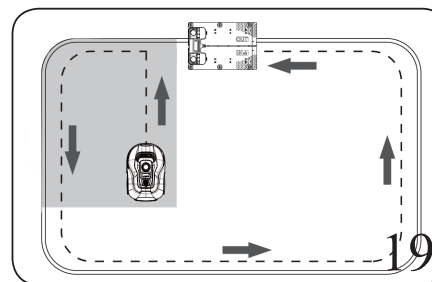

19

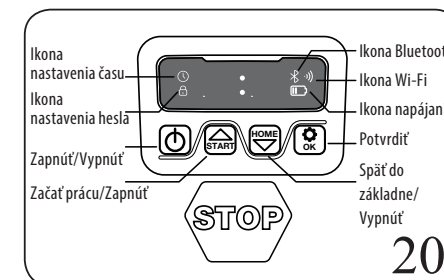

5. RÝCHLY SPRIEVODCA POUŽITÍM ROBOTICKEJ KOSAČKY (DIGITÁLNE ROZHRIANIE)

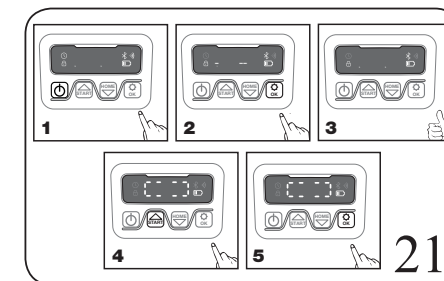

20







21

- 1) Po inštalácii ohraničujúceho vodiča môžete začať používať ROBOTICKÚ KOSAČKU.
- 2) Stlačte a držte tlačidlo , kým sa ROBOTICKÁ KOSAČKA nezapne. Pri prvom použití zadajte výchoďový PIN kód 0000 štvornásobným stlačením tlačidla , ak blinká číslica 0. (PIN kód môže byť zmenený, postupujte, prosím, podľa pokynov v časti „Nastavenie“).

POZNÁMKA: Táto ROBOTICKÁ KOSAČKA sa vypne, ak do 30 sekúnd po zapnutí nedostane žiadny vstupný pokyn.

Ak zadáte desaťkrát nesprávny PIN kód, ROBOTICKÁ KOSAČKA spustí zvukovú výstrahu a potom sa vypne.

- 3) Stlačte tlačidlo  a potom tlačidlo , aby došlo k začatiu kosenia.
- 4) Stlačte tlačidlo  a potom tlačidlo , aby sa táto robotická kosačka vrátila späť do nabíjacej základne.

Táto ROBOTICKÁ KOSAČKA bude pracovať nepretržite, kým nedôjde takmer k vybitiu batérie a potom sa vráti do nabíjacej základne. Hneď ako sa nabíjanie ukončí, ROBOTICKÁ KOSAČKA automaticky obnoví kosenie alebo zostane v nabíjacej základni podľa zvoleného plánu kosenia.

6. NASTAVENIE



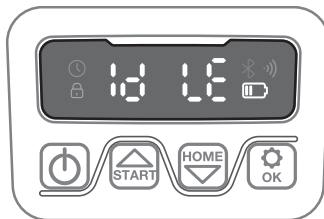
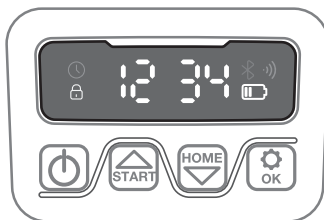
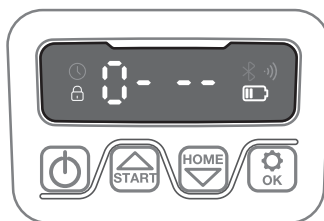
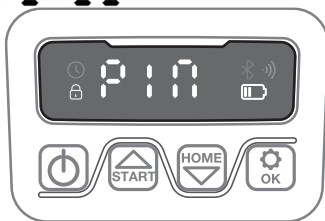

6.1 Zmena PIN kódu

Ak chcete vykonať zmenu PIN kódu, držte súčasne stlačené tlačidlá  a  počas 3 sekúnd. Ikona  bude blikať a bude blikať aj heslo „PIN 1“, čo znamená, že musíte zadať starý PIN. Hneď ako sa zobrazí heslo „PIN 1“, prvá číslica bude blikať. Použite na nastavenie čísel tlačidlo  alebo  a potom stlačte tlačidlo , aby došlo k potvrdeniu. Začne blikať nasledujúca číslica. Použite rovnakú metódu na zadanie starého PIN kódu. Teraz môžete zadať váš nový PIN kód. Napríklad, nový PIN kód bude 1234. Po zadaní vášho starého PIN kódu bude blikať heslo „PIN 2“ a znovu začne blikať prvá číslica. Použite rovnakú metódu na zadanie požadovaného nového PIN kódu (v tomto prípade 1234). Potom sa na displeji zobrazí . Váš PIN kód bol úspešne zmenený.









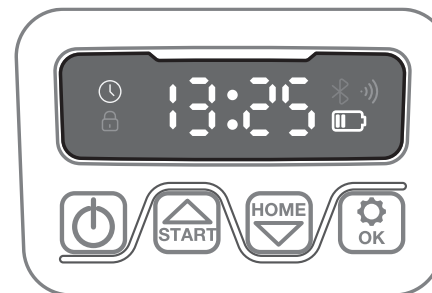

Iba pre informáciu

6.2 Nastavenie roka, dátumu a času

Nastavenie roka, dátumu a času sú tri povinne zadávané položky. Ak nezadáte tieto položky, bude to mať vplyv na časový plán v nasledujúcom nastavení. Tieto položky sa musia nastaviť v uvedenom poradí rok, dátum a čas. Pri nastavení roka držte stlačené tlačidlo  počas 5 sekúnd, kým nebudú blikať ikona  a číslo na displeji, napríklad 2020. Na voľbu požadovaného roka použite tlačidlo  alebo . Potom stlačte tlačidlo , aby došlo k potvrdeniu a dokončeniu nastavenia roka.







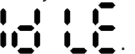

Iba pre informáciu

Potom bude znovu blikať ikona  a bude zobrazené číslo indikujúce dátum, napríklad 08.25, čo znamená 25. augusta. Hneď ako bude na displeji blikať , použite na nastavenie čísel tlačidlo  alebo  a potom stlačte tlačidlo , aby došlo k potvrdeniu. Tak sa dokončí nastavenie dátumu. Potom bude blikať ikona @ a na displeji bude zobrazený čas, napríklad 13:25. Hneď ako bude na displeji blikať , použite na nastavenie času tlačidlo  alebo  a potom stlačte tlačidlo , aby došlo k potvrdeniu.

Teraz je nastavenie času dokončené a na displeji sa zobrazí .

6.3 Zmena východiskového času začatia práce

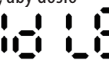
Východiskový čas začatia práce 9:00 sa môže zmeniť na akýkoľvek čas súčasným stlačením tlačidiel  a  na 3 sekundy. Ak chcete napríklad zmeniť čas na 13:25, postupujte nasledovne. Hneď ako bude na displeji blikať , použite na nastavenie času tlačidlo  alebo  a potom stlačte tlačidlo , aby došlo k potvrdeniu. Potom sa na displeji zobrazí  a vaša kosačka začne kosiť o 13:25, súčasne začujete pípanutie.



6.4 Zmena východiskového času kosenia na deň



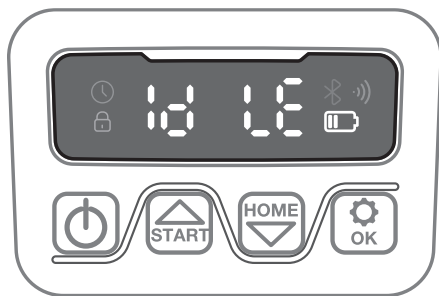
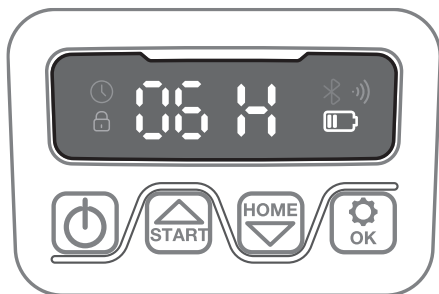

Východiskový čas kosenia je 8 hodín na deň. Zmenu môžete vykonať v rozsahu 1 – 24 hodín.

Držte stlačené tlačidlo  počas 3 sekúnd. Ak chcete napríklad zmeniť čas na 6 hodín, postupujte nasledovne.

Hneď ako bude na displeji blikať , použite na nastavenie času tlačidlo  alebo  a potom stlačte tlačidlo , aby došlo k potvrdeniu. Potom sa na displeji zobrazí . Potom bude vaša kosačka kosiť 6 hodín denne a súčasne začujete pípnutie.











6.5 Zmena východiskového času kosenia za týždeň

Východiskový čas kosenia za týždeň je 5 dní. Zmenu môžete vykonať na 3 alebo 7 dní. Držte stlačené tlačidlá  a  počas 3 sekúnd. Ak chcete napríklad vykonať zmenu na 3 dni v týždni, na displeji bude blikať -05-. Použite tlačidlo  alebo  na voľbu požadovaného čísla a potom stlačte tlačidlo , aby došlo k potvrdeniu.

Potom sa na displeji zobrazí .

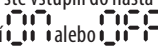
6.6 Zmena východiskového nastavenia dažďového senzora a viacerých zón

Držte stlačené tlačidlo  počas 3 sekúnd. Potom sa na displeji zobrazí .

Môžete prepnúť na  stlačením tlačidiel  a . Stlačte tlačidlo , aby ste vstúpili do nastavenia. Potom sa na displeji zobrazí . Toto nastavenie môžete zmeniť stlačením tlačidiel  a . Potom stlačte tlačidlo , aby došlo k potvrdeniu.

7. ZOZNAM FUNKCIÍ A CHYBOVÝCH HLÁSENÍ AUTOMATICKEJ KONTROLY

Displej	Význam	Akcia
E1	Kosačka mimo pracovného priestoru	<ol style="list-style-type: none"> 1. Skontrolujte, či je kosačka vnútri pracovného priestoru. 2. Skontrolujte, či je nabíjacia základňa správne pripojená k nabíjačke a či je nabíjačka pripojená k vhodnému zdroju napájania. Ak sú správne pripojené, ohraničujúce vodiče sú nesprávne pripojené a musia sa zapojiť opačne.
E11	Žiadny signál ohraničenia	<ol style="list-style-type: none"> 1. Ak sa nachádza kosačka v pracovnom priestore, skontrolujte LED kontrolku nabíjacej základne. Pokiaľ svieti červeno, znamená to, že ohraničujúci vodič nebol dobre pripojený k svorkám na nabíjacej základni. Pokiaľ bol ohraničujúci vodič k svorkám pripojený dobre a LED kontrolka stále svieti červeno, skontrolujte, či nie je ohraničujúci vodič prerušený.
E2	Zablokované kolieska	<ol style="list-style-type: none"> 1. Vypnite kosačku a preneste ju na miesto, kde nie sú žiadne prekážky. 2. Zapnite kosačku. Stlačte START a potom OK. 3. Ak sa stále zobrazuje chybové hlásenie, vypnite napájanie, otočte kosačku spodnou stranou nahor a skontrolujte, či sa na kolieskach nenachádza niečo, čo by bránilo ich otáčaniu. 4. Odstráňte všetky možné prekážky, otočte kosačku do pracovnej polohy a zapnite napájanie. Stlačte START a potom OK.
E3	Nožový kotúč je zablokovaný	<ol style="list-style-type: none"> 1. Vypnite kosačku 2. Otočte kosačku spodnou stranou nahor a skontrolujte, či sa na kotúči s nožmi nenachádza niečo, čo by bránilo jeho otáčaniu. 3. Odstráňte všetky prekážky. 4. Otočte kosačku do prevádzkovej polohy a preneste ju na miesto, kde nie je vysoká tráva alebo upravte výšku kosenia. 5. Zapnite kosačku. Stlačte START a potom OK.
E4	Spustenie snímačov prekážok nebolo obnovené	<ol style="list-style-type: none"> 1. Vypnite kosačku 2. Preneste kosačku na trávniku na miesto, kde nie sú žiadne prekážky. 3. Odoberte plávajúci kryt a skontrolujte valcový magnet na plávajúcom kryte. Ak tu nie je žiadny magnet, vymeňte plávajúci kryt. 4. Zapnite kosačku. Stlačte START a potom OK.
E5	Kosačka je zdvihnutá	<ol style="list-style-type: none"> 1. Vypnite kosačku 2. Preneste kosačku na trávniku na miesto, kde nie sú žiadne prekážky. 3. Zapnite kosačku. Stlačte START a potom OK. 4. Ak je stále zobrazené chybové hlásenie, vypnite napájanie a otočte kosačku spodnou stranou hore. Skontrolujte, či niečo nebráni preklzávaniu osí predných kolies. 5. Odstráňte všetky možné prekážky, otočte kosačku do pracovnej polohy a zapnite napájanie. Stlačte START a potom OK.
E6	Aktivácia snímača prevrátenia	<ol style="list-style-type: none"> 1. Otočte kosačku do pracovnej polohy. Stlačte START a potom OK.
E7	Aktivácia snímačov náklonu	<ol style="list-style-type: none"> 1. Vypnite kosačku 2. Preneste kosačku na rovnú plochu vášho trávniku. 3. Zapnite kosačku. Stlačte START a potom OK.

Displej	Význam	Akcia
E8	Neúspešné nabíjanie v nabíjacej základni	<ol style="list-style-type: none"> Ohraničujúci vodič na každej strane nabíjacej základne musí byť rovný v dĺžke 1 m a bez rohov alebo prekážok, aby sa zaistilo správne nabíjanie. Táto nabíjacia základňa musí byť umiestnená na relatívne rovnom povrchu. Nesmie byť umiestnená na naklonenej ploche alebo kdekoľvek, kde by sa jej doska ohýbala. Umiestnite kosačku ručne do nabíjacej základne pre nabíjanie. Hneď ako bude kosačka úplne nabitá, stlačte START a potom OK.
E9	Kosačka sa zablokovala	Príliš mnoho prekážok znemožňujúcich prevádzku kosačky.
E11	Chýbajúci vodič	
E12	Problém s batériou	
E13	Abnormálny nabíjací prúd	<ol style="list-style-type: none"> Problém nabíjacieho systému. Problém s adaptérom robotickej kosačky, batériou, zástrčkou nabíjacej základne alebo kontaktmi.
E14	Kosená plocha mimo vymedzenia	<ol style="list-style-type: none"> Vypnite kosačku Upravte uloženie ohraničujúceho vodiča, upravte plochu kosenia na požadovaný rozsah. Zapnite kosačku. Stlačte START a potom OK. Alebo zvolte väčší model.
BP	Teplná ochrana batérie	<ol style="list-style-type: none"> Skontrolujte teplotu batérie. Ak je táto teplota príliš vysoká, počkajte, až teplota poklesne. Ak je táto teplota príliš nízka, počkajte, kým teplota nestúpne na hodnotu vyššiu než 5 stupňov Celzia. Stlačte START a potom OK. Ak je stále zobrazené chybové hlásenie, použite novú batériu. Znovu zapnite kosačku. Stlačte START a potom OK. Ak dochádza k zobrazeniu chybového hlásenia opakovane, kontaktujte autorizovaný servis.
EE	Neznáma chyba	<ol style="list-style-type: none"> Znovu zapnite kosačku. Stlačte START a potom OK. Ak je chybové hlásenie zobrazené znovu, kontaktujte autorizovaný servis.

8. AKTUALIZÁCIA SOFTVÉRU

Hneď ako bude k dispozícii nová verzia softvéru, môže sa vykonať jeho aktualizácia. Najnovší softvér si môžete stiahnuť z našich webových stránok. Aktualizácia cez USB. Pokyny na stiahnutie a inštaláciu nájdete nižšie:

(1) Najnovšiu verziu softvéru nájdete na adrese: www.sk-robot.com. Uložte súbor na prázdnom USB flash disku naformátovanom vo FAT32. Odstráňte všetky ostatné súbory na tomto disku a skontrolujte formátovanie. Ak nie je tento disk naformátovaný vo FAT32, vykonajte, prosím, jeho formátovanie.

- Umiestnite kosačku na bezpečný a rovný povrch. Stlačte tlačidlo , aby došlo k zapnutiu kosačky.
- Zasuňte USB flash disk do portu. (Pozrite obr. Q1)
- Zapnite kosačku. Aktualizácia sa začne automaticky. Počkajte, kým nebude na displeji zobrazené USB, potom USB flash disk vyberte a riadne zavrite ochranný kryt.
- Návod dodaný s vašou kosačkou je založený na výchoďovom softvéri, ktorý sa používal v čase výroby. Niektoré nové vlastnosti/funkcie nachádzajúce sa v novej verzii v tomto návode nemusia byť.

9. ÚDRŽBA

Vaša kosačka vykonáva náročnú prácu a potrebuje raz za čas vyčistiť a skontrolovať. Niektoré diely budú vyžadovať výmenu, pretože budú opotrebované. Vypnite túto kosačku pred vykonávaním akéhokoľvek servisu alebo údržby. Tu je návod, ako sa o túto kosačku starať.

ÚDRŽBA A ULOŽENIE

- Udržiavajte všetky matice, skrutky a spájacie prvky riadne dotiahnuté, aby bolo toto zariadenie v bezpečnom prevádzkovom stave.
- Z dôvodu zaistenia bezpečnosti vymeňte opotrebované alebo poškodené diely.
- Zaistite, aby sa používali iba náhradné diely správneho typu.
- Ak dôjde k úniku elektrolytu z batérie, opláchnite si ruky vodou/neutralizačným prostriedkom. Ak dôjde ku kontaktu s pokožkou alebo k zasiahnutiu očí, vyhladajte lekárske ošetrovanie.
- Údržba tejto kosačky sa musí vykonávať podľa pokynov výrobcu.

9.1 Udržujte nože kosačky ostré

VAROVANIE: Pred čistením, nastavením alebo výmenou nožov vašu kosačku vždy vypnite a nasadte si rukavice.

VAROVANIE: Ak budete montovať nové nože, zaistite, aby boli vždy vymenené všetky nože. Ak sú skrutky v dobrom stave, ich výmena nie je nutná. Ak došlo k poškodeniu skrutky alebo ak nemôžete skrutku dotiahnuť, potom budete na montáž noža potrebovať novú skrutku. To je dôležité na zaistenie upnutia noža a vyváženiu rotujúceho nožového kotúča. Ak sa nepoužívajú nové skrutky, môže dôjsť k vážnemu zraneniu.

Prevádzková životnosť každého noža pri každodennom kosení bude dosahovať až 1 mesiac. Stále robte vizuálnu kontrolu, či sa z nožov neodštiepilo alebo nie sú inak poškodené. Ak sú poškodené, vymeňte ich. Ak sú nože tupé a opotrebované, musia sa nahradiť novými náhradnými nožmi, ktoré sa dodali s vašou kosačkou. Náhradné nože sú k dispozícii aj u najbližšieho autorizovaného predajcu vašej kosačky.

Pred výmenou nožov kosačku vždy vypnite a použite ochranné rukavice.

DÔLEŽITÉ: Po upevnení nožov k nožovému kotúču pomocou skrutiek sa uistite, či sa nožový kotúč môže voľne otáčať.

9.2 Udržujte kosačku v čistote

VAROVANIE: Pred čistením túto kosačku vypnite. Pred čistením nožov nožového kotúča si nasadte ochranné rukavice. Môžete čistiť nízkotlakovou vodou (< 1 MPa).

9.3 Uloženie v zime

Prevádzková životnosť kosačky sa predĺži, ak zaistíte v zimnom období jej kvalitné uloženie. Napriek tomu, že to nemusí byť jednoduché, odporúčame vám, aby ste v zimnom období uložili kosačku v kôlne alebo v garáži.

Pred prípravou vašej kosačky na uloženie v zimnom období vám odporúčame toto:

- Očistite celú kosačku.
- Vypnite kosačku
- Ak chcete maximalizovať prevádzkovú životnosť batérie, pred uložením v zimnom období batériu úplne nabite a vyberte ju z kosačky.

VAROVANIE: Chráňte spodnú časť kosačky pred vodou. NIKDY neukladajte kosačku vonku otočenú spodnou stranou hore.

9.4 Výmena batérie

VAROVANIE: Pred akýmkoľvek nastavením, výmenou alebo opravou vypnite napájanie. Pred výmenou nožov vašu kosačku vždy vypnite a nasadte si rukavice.

Ak chcete vymeniť batériu, postupujte podľa nasledujúcich krokov:

- Otočte kosačku spodnou stranou hore.
- Odstráňte skrutky nachádzajúce sa na kryte batérie. Odoberte kryt batérie.
- Opatrne zdvihnite starú batériu. Stlačte západku a uvoľnite konektory.
POZNÁMKA: Neťahajte za káble. Držte konektory a uvoľnite západku.
- Pripojte novú originálnu batériu. Pripojte konektory tak, aby riadne zaklapli na určené miesto.
- Vložte batériu ako na uvedenom obrázku. Vráťte na svoje miesto kryt a dotiahnite skrutkami.

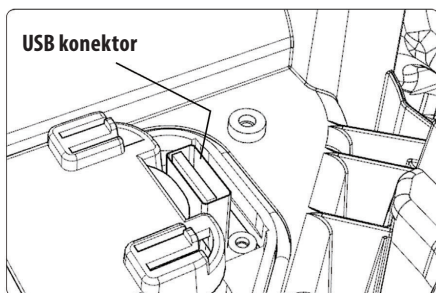
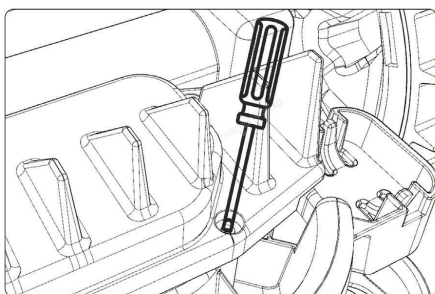
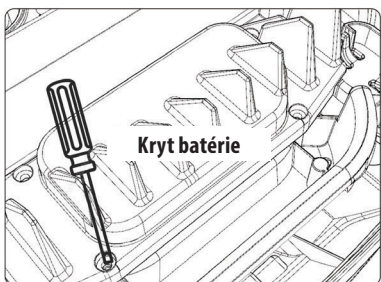
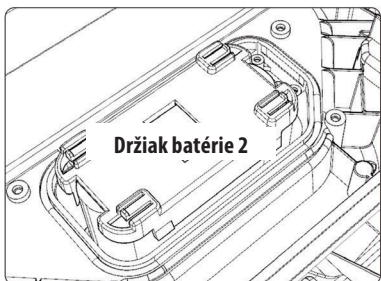
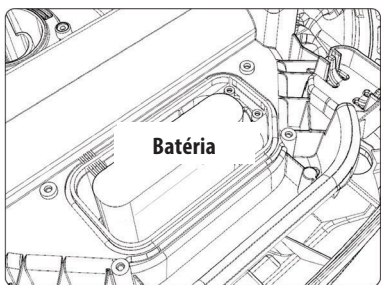

Obrázky Q1

APP a IOT

PREČO PRIPOJIŤ KOSAČKU

Robotická kosačka je IOT zariadenie (internet of things). Ak chcete na svojej kosačke využívať maximálnu funkčnosť a ak chcete, aby neustále disponovala aktualizovaným najnovším softvérom, musí byť pripojená na internet prostredníctvom WIFI 2.4 G alebo Bluetooth 4.0.

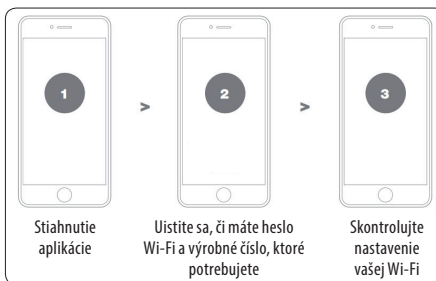

1. Stiahnutie aplikácie

Najskôr si zadarmo stiahnite aplikáciu pre vašu kosačku. Použite Android (verzia 4.4.2 alebo vyššia) alebo App Store (verzia iOS 11 alebo vyššia).

Na stiahnutie aplikácie použite QR kód na štítku kosačky, alebo QR kód je tiež k dispozícii na titulnej stránke elektronického návodu na použitie, ktorý je možné si stiahnuť na webových stránkach značky Extol® po zadaní objednávacieho čísla kosačky (t. j. 8895650 alebo 8895651).

2. Uistite sa, či máte k dispozícii:

- Heslo k vašej WIFI sieti.
- Výrobné číslo kosačky. Toto číslo nájdete na štítku pod zadným krytom kosačky.
- Pokiaľ výrobné číslo zadávať nechcete, zadajte ho naskenovaním QR kódu pomocou fotoaparátu telefónu.

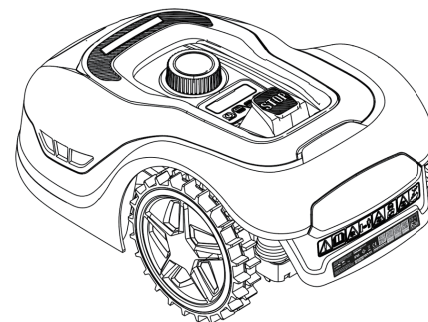

3. Skontrolujte nastavenie WIFI

- Kosačka pracuje iba so sieťou 2,4 GHz.
- Uistite sa, či sú vaša kosačka a váš telefón v prostredí rovnakého routera.
- Uistite sa, či je vzdialenosť medzi vašou kosačkou, telefónom a routerom počas pripojenia čo najmenšia.

POZNÁMKA: Ak sa presunie kosačka na miesto vášho trávnikára so slabým alebo žiadnym WIFI signálom, pokyny odoslané z aplikácie sa vykonajú iba v prípade, keď sa kosačka vráti na miesto s dobrým signálom.

Ako pripojiť vašu kosačku na internet

Spustite aplikáciu a postupujte podľa týchto pokynov.
HLAVNÉ ROZHRIANIE

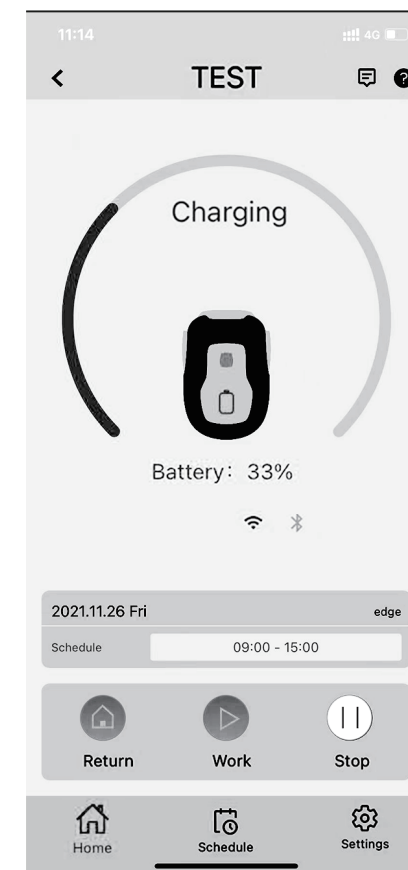

PLÁNOVANIE A ROZVRHOVANIE

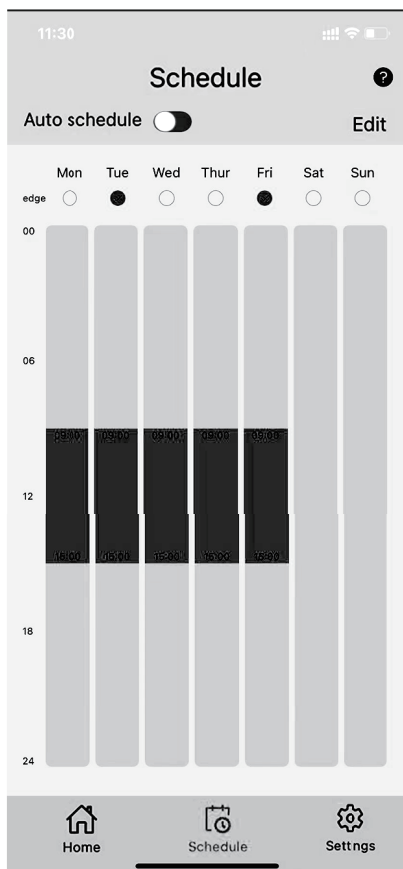

ĎALŠIE NASTAVENIA

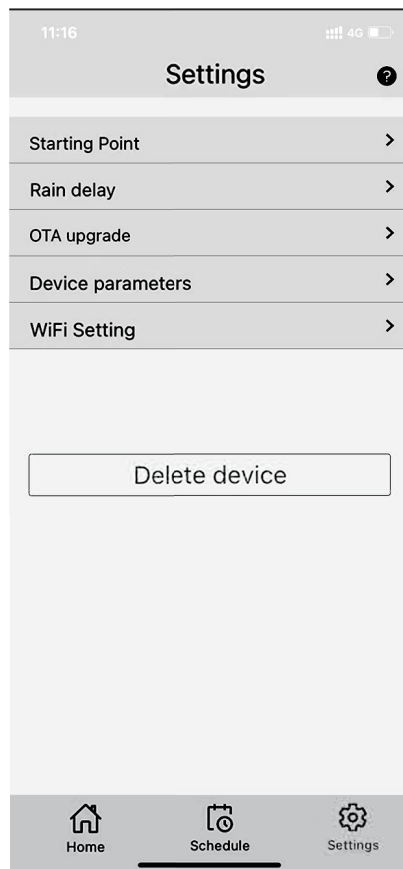

1. Zaregistrujte svoj účet

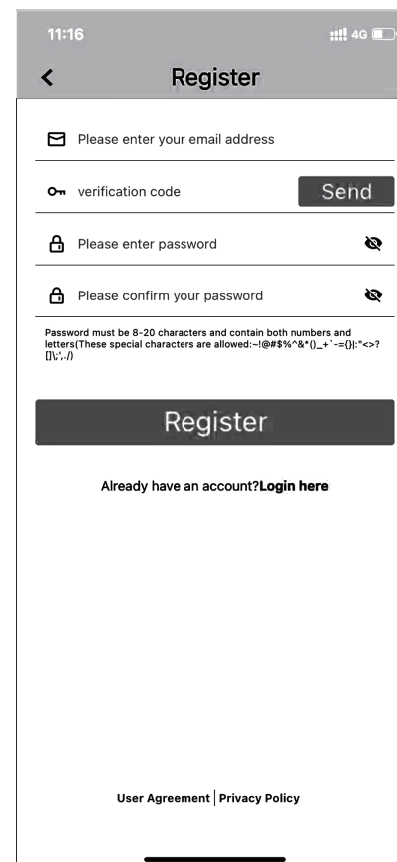

2. Pridajte kosačku pomocou QR kódu

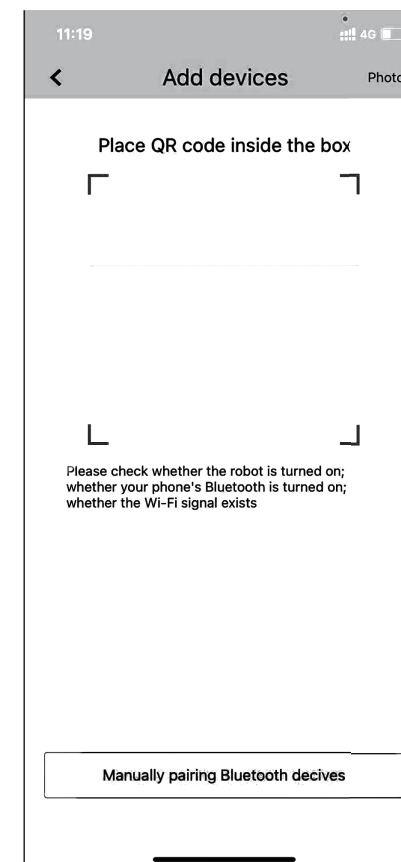

APLIKÁCIA KOSAČKA NIE JE JEDNODUCHÝM DIALKOVÝM OVLÁDAČOM

Neberte túto aplikáciu ako diaľkový ovládač. Táto aplikácia je neoddeliteľnou súčasťou pokročilého ekosystému kosačky založeného na cloudovom programovaní. Hneď ako sa kosačka pripojí, môže mať z cloudu prístup k svojim unikátnym pokynom na automatické plánovanie a je schopná si sťahovať najnovší softvér, aby optimalizovala svoj výkon.

3. Zadajte východiskové heslo kosačky 0000.

4. Pripojenie k sieti (Wi-Fi)

Rádiové technológie používané na prevádzku kosačky	Kmitočtové pásma, v ktorých kosačka pracuje	Max. rádiový výkon EIRP vysielaný v kmitočtovom pásme, v ktorom sa rádiové zariadenie prevádzkuje
SRD	0 - 148,5 kHz	≤ 62,45 dBμA/m vo vzdialenosti 10 m
WIFI	2400 - 2483,5 MHz	≤ 20 dBm
Bluetooth	2400 - 2483,5 MHz	≤ 20 dBm

ES Vyhlásenie o zhode

Predmety vyhlásenia – modely, identifikácia výrobcov:

Extol® Premium 8895650
pre plochu max. 600 m²

Extol® Premium 8895651
pre plochu max. 900 m²

Aku automatická robotická kosačka 20 V

Výrobca Madal Bal a.s. • Bartošova 40/3, CZ-760 01 Zlín • IČO: 49433717

vyhlasuje,

že vyššie opísané predmety vyhlásenia sú v zhode so všetkými príslušnými ustanoveniami harmonizačných právnych predpisov Európskej únie: 2006/42 ES; (EÚ) 2011/65; (EÚ) 2014/30; (EÚ) 2014/35; (EÚ) 2014/53.

Toto vyhlásenie sa vydáva na výhradnú zodpovednosť výrobcu.

Harmonizované normy (vrátane ich pozmeňujúcich príloh, pokiaľ existujú), ktoré sa použili na posúdenie zhody a na ktorých základe sa zhoda vyhlasuje:

EN 60335-1:2012; EN 50636-2-107:2015; EN IEC 60335-2-29:2021; EN IEC 55014-1:2021; EN IEC 55014-2:2021; EN 301 489-1 V2.2.3; EN 301 489-3 V2.1.1; EN 301 489-17 V3.2.4; EN IEC 61000-3-2:2019; EN 61000-3-3:2013; EN 303 447 V1.1.1; EN 300 328 V2.2.2; EN IEC 63000:2018, EN ISO 3744:2010

Nameraná hladina akustického výkonu zariadenia reprezentujúceho daný typ; neistota K: 52 dB(A); K = ± 3 dB(A)
Garantovaná hladina akustického výkonu zariadenia (2000/14 ES): 55 dB(A)

Kompletizáciu technickej dokumentácie 2006/42 ES, 2000/14 ES, (EÚ) 2014/53 vykonal Martin Šenkýř so sídlom na adrese Madal Bal, a.s., Průmyslová zóna Příluky 244, 760 01 Zlín, Česká republika. Technická dokumentácia (2006/42 ES, 000/14 ES; (EÚ) 2014/53) je k dispozícii na vyššie uvedenej adrese spoločnosti Madal Bal, a.s. Postup posúdenia zhody (2006/42 ES, 2000/14 ES, (EÚ) 2014/53): Overenie jednotlivého zariadenia notifikovanou osobou (NB) č.: 0413 Intertek Semko Torshamnsgatan 43 Box 1103 SA-164 22 KISTA, Švédsko vydal certifikát EÚ preskúšanie typu č.: SE-RED-2100087 Ed. 3 a notifikovanou osobou č.: 0905 Intertek Deutschland GmbH; Stangenstraße 70771 Leinfelden-Echterdingen.

Softvér a príslušenstvo pre zamýšľané fungovanie rádiového zariadenia v súlade s EÚ vyhlásením o zhode – pozrite návod na použitie.

Miesto a dátum vydania ES vyhlásenia o zhode: 5. 7. 2023

V mene spoločnosti Madal Bal, a.s.:

Martin Šenkýř
člen predstavenstva spoločnosti

Bevezető

Tisztelt Vevő!

Köszönjük Önnek, hogy megvásárolta az Extol® márka termékét!

A terméket az idevonatkozó európai előírásoknak megfelelően megbízhatósági, biztonsági és minőségi vizsgálatoknak vetettük alá.

Kérdéseivel forduljon a vevőszolgálatunkhoz és a tanácsadó központunkhoz:

www.extol.hu Fax: (1) 297-1270 Tel: (1) 297-1277

Gyártó: Madal Bal a. s., Průmyslová zóna Příluky 244, 760 01 Zlin Cseh Köztársaság

Forgalmazó: Madal Bal Kft., 1173 Budapest, Régvivám köz 2. (Magyarország)

Kiadás dátuma: 2023. 12. 27.

Veszélyjelek – utasítások

Az alábbi jelek találhatók a készüléken. Figyelmesen olvassa el a jelekhez kapcsolódó utasításokat.

	FIGYELEM! A gép használatba vétele előtt olvassa el a használati útmutatót.
	FIGYELEM! A gépen végzendő bármilyen munka megkezdése, vagy a gép talajról való felemelése előtt aktiválni kell a blokkoló elemeket. A lábát és kezét tartsa kellő távolságban a forgó késtől. A forgó kést megérinteni tilos.
	FIGYELEM! A működő géptől tartózkodjon biztonságos távolságban. Figyelem! Automata gép. Ne engedje, hogy a géphez állatok és gyerekek közelítsenek.
	FIGYELEM! A gépen utazni tilos. A kezét és a lábát a gép alá dugni tilos.
	A készülék megfelel az EU vonatkozó harmonizáló jogszabályainak.

	Garantált akusztikus teljesítményszint (a 2000/14/EK szerint).
	Az elektromos és elektronikus hulladékokról szóló 2012/19/EU számú európai irányelv, valamint a vonatkozó nemzeti jogszabályok szerint az ilyen hulladékot alapanyagokra szelektálva szét kell bontani, és a környezetet nem károsító módon újra kell hasznosítani. A gépből a megsemmisítés előtt az akkumulátort ki kell szerelni, és azt kijelölt gyűjtőhelyen kell leadni. A szelektált hulladék gyűjtőhelyekről a polgármesteri hivatalban, illetve a gép eladójától kaphat további információkat.

Az akkumulátoron található jelek

	A használatba vétel előtt olvassa el a használati útmutatót.
	A gépet és az akkumulátort ne tegye ki 50°C-nál nagyobb hőmérséklet hatásának.
	Az akkumulátort tűzbe dobni tilos.
	Az akkumulátort vízbe dobni tilos.
	A környezetünkre veszélyes anyagokat tartalmazó elhasznált akkumulátorokat tilos a kommunális hulladékok közé kidobni, az akkumulátorokat kijelölt gyűjtőhelyen kell leadni.

Az akkumulátortöltőn található jelek

	A használatba vétel előtt olvassa el a használati útmutatót.
	Biztosító
	II. védelmi osztályba sorolt készülék.
	Lásd fent.

Biztonsági utasítások



FONTOS!

A HASZNÁLATBA VÉTEL ELŐTT FIGYELMESEN OLVASSA EL! ŐRIZZE MEG A KÉSŐBBI FELHASZNÁLÁSOKHOZ!

1. BIZTONSÁGOS ÜZEMELTETÉS

1.1 Betanulás

- Figyelmesen olvassa el a teljes útmutatót. Ismerje meg a gép kezelő elemeit és a gép szakaszú használatát.
- A gépet nem használhatják gyerekek és magatehetetlen, vagy szellemileg fogyatékos személyek, valamint olyan személyek akik nem olvasták el a gép használati útmutatóját és nem rendelkeznek hasonló gépek üzemeltetési tapasztalattal és ismereteivel. A felhasználási ország előírásai szabályozhatják a géphasználat alsó korhatárát.
- A gép üzemeltetésével más személyeknek okozott anyagi károkért, balesetekért és sérülésekért mindig a gép üzemeltetője felel.

1.2 Előkészületek

- Az alábbiakban bemutatott módon készítse elő a gép automatikus működésére kijelölt területet.
- A nyírt területet rendszeresen ellenőrizze le, távolítsa el az idegen tárgyakat és akadályokat (köveket, léceket, drótokat és egyéb tárgyakat).
- A használatba vétel előtt szemrevételezéssel ellenőrizze le a nyíró rendszer és a kés sérülésmentességét, a kés élezését, a rögzítő csavarok és anyák meghúzását. Az elkopott vagy sérült alkatrészeket (készletként megvásárolva) cserélje ki, csak így biztosítható a nyíró rendszer megfelelő kiegyensúlyozása.
- A több kést tartalmazó rendszerek esetében legyen figyelmes, mert az egyik kés forgásba hozása a másik kés forgását is okozhatja.
- A gép akkumulátortöltőjét csak olyan aljzathoz csatlakoztassa, amelynek az áramkörébe 30 mA-es (vagy kisebb) hibaáram érzékenyséű áram-védőkapcsoló (RCD) van beépítve.
- A gépet és tartozékait rossz időjárási viszonyok között ne használja, különösen akkor, ha erős villámlás várható.

2. HASZNÁLAT

2.1 Alapvető biztonsági előírások

- Ne dolgozzon a géppel, ha a védelmi és biztonsági elemek, vagy a burkolatok sérültek vagy nincsenek felszerelve.
- A kezét és a lábát tartsa távol a forgó alkatrészekről. A fűkódobó nyílást tartsa folyamatosan tiszta állapotban.
- Ha motor működik, akkor a gépet felemelni vagy áthelyezni tilos.
- Aktiválja a blokkoló elemeket, ha:
 - a gép leblokkolását szeretné megszüntetni,
 - a gépet tisztítani, ellenőrizni vagy karbantartani szeretné.

2.2 A gép automata működése közben

Ne hagyja felügyelet nélkül a gépet, ha a közelben gyerekek vagy más személyek, illetve háziállatok tartózkodnak.

- A fűnyírót csak nappal, vagy megfelelő mesterséges fénynél használja.
- A fűnyírót nedves és vizes fűvön ne üzemeltesse.
- A géppel ne dolgozzon mezítláb vagy csak szandált viselve. Munka közben mindig viseljen zárt munkapöt és hosszúszerű munkanadrágot.
- A lejtőn álljon stabilan és biztonságosan a lábán.
- Legyen nagyon figyelmes, amikor a fűnyíró Ön felé közeledik.
- A motor csak az alábbiakban leírtak szerint indítsa el, és lábát tartsa távol a forgó késtől.

FIGYELMEZTETÉS!

- A használatba vétel előtt a jelen útmutatót olvassa el és a készülék közelében tárolja, hogy a felhasználók bármikor el tudják olvasni. Amennyiben a terméket eladja vagy kölcsönadja, akkor a termékkel együtt a jelen használati útmutatót is adja át. A használati útmutatót védje meg a sérülésektől. A gyártó nem vállal felelősséget a készülék rendeltetésétől vagy a használati útmutatótól eltérő használata miatt bekövetkező károkért és sérülésekért. A készülék első bekapcsolása előtt ismerkedjen meg alaposan a működtető elemek és a tartozékok használatával, a készülék gyors kikapcsolásával (veszély esetén). A használatba vétel előtt mindig ellenőrizze le a termék és tartozékai, továbbá

a töltőegység, valamint a védő és biztonsági elemek sérülésmentességét, a termék helyes összeszerelését.

- Ellenőrizze le az akkumulátor burkolatának és az akkumulátortöltőnek, a töltőegységnek és vezetékeknek, valamint a csatlakozódugónak a sérülésmentességét. Amennyiben sérülést vagy hiányt észlel, akkor a gépet, az akkumulátortöltőt és a töltőegységet ne használja. A gépet Extol® márkaszervizben javíttassa meg, illetve itt vásárolhat a készülékhez pótalkatrészeket vagy tartozékokat (lásd a karbantartás és szerviz fejezetben, továbbá a weblapunkon).

FIGYELMEZTETÉS!

- Az akkus készüléket mozgáskorlátozott vagy szellemileg fogyatékos személyek, továbbá gyerekek, illetve a készülék használatát nem ismerő tapasztalatlan személyek nem használhatják. Be kell tartani a készülék felhasználási országában a hasonló készülékek használatára vonatkozó egyéb (pl. életkori) előírásokat is.

FIGYELMEZTETÉS!

- Ne engedje, hogy a működő gép közelében gyerekek játszanak.
- A gép használata közben ne hajoljon le, a testét tartsa egyenesen és álljon stabilan a lábán, különösen legyen figyelmes ha lejtőn dolgozik, a géppel és tartozékaival ne fusson.
- A gép akkumulátorát csak a mellékelt akkumulátortöltővel szabad feltölteni.
- Amennyiben az akkumulátortöltő adapter hálózati vezetéke vagy csatlakozódugója sérült, akkor azt ne használja, illetve azt a sérülés után azonnal válassa le az elektromos hálózatról, ellenkező esetben (a feszültség alatt lévő vezeték érintése következtében) áramütés érheti.
- Az adapter hálózati vezetékét tartsa távol a mozgó alkatrészekről (pl. a késtől és a kerekektől), ellenkező esetben a szigetelési sérülése miatt áramütés érheti.
- Amennyiben a gépet nyilvános helyen használja, akkor a fűnyírás területét az alábbi figyelmeztetéseket tartalmazó táblákkal kell megjelölni: Automata fűnyíró! Ne közelítsen a géphez! Ne hagyja felügyelet nélkül a gyerekeket és háziállatokat (kutyákat)!

FIGYELMEZTETÉS!

- A forgó részeket ne érintse meg, várja meg ezek teljes lefékezésüket.

- Kapcsolja le a gépet, ha:

- a gép leblokkolását szeretné megszüntetni,
- a gépen ellenőrzést, tisztítást, beállítás vagy karbantartást kíván végrehozni,
- valamilyen tárgyon áthaladt, vagy valaminek nekiütközött a gép (a sérülésmentesség ellenőrzéséhez),
- a gép erősen berezeg, a gépet ellenőrizni vagy áthelyezni, illetve újraindítani kívánja.

- Ha az akkumulátorból elektrolit folyt ki, akkor az akkumulátort gumi kesztyűt viselve szerelje ki, az akkumulátort tegye erős nejlonzacskóba, majd kijelölt helyen adja le újrahasznosításra. Ha az elektrolit a bőrre került, akkor azt szappannal és vízzel alaposan mossa le. Ha az elektrolit a szemébe került, akkor a szemét alaposan öblítse ki tiszta vízzel és forduljon orvoshoz.

FIGYELMEZTETÉS!

- Ha a használat közben szokatlan jelenséget észlel: zaj, erős rezgés stb. akkor a gépet azonnal kapcsolja le és próbálja megállapítani a jelenség okát. Amennyiben a jelenség a gép hibájára utal, akkor a gépet az Extol® márkaszervizben javíttassa meg (a szervizek jegyzékét az útmutató elején feltüntetett honlapunkon találja meg). A gép javítását az eladó üzletben vagy a márkaszervizben rendelje meg.



A gép működés közben elektromágneses mezőt hoz létre, amely negatívan befolyásolhatja az aktív vagy passzív orvosi implantátumok (pl. szívrítmus szabályozó készülék) működését és életveszélyes helyzetet idézhet elő. Ha ilyen implantátum van a testébe ültetve, akkor a gép használatba vétele előtt konzultáljon a kezelőorvosával.

AKKUMULÁTOR ÉS AKKUMULÁTORTÖLTŐ

- A töltés megkezdése előtt olvassa el az alábbi előírásokat. Ellenőrizze le, hogy az akkumulátortöltő adapter tápfeszültségének megfelelő elektromos hálózattal rendelkezik. Ügyeljen arra, hogy az akkumulátortöltő és az akkumulátor között megfelelő legyen a csatlakoztatás. Az akkumulátor élettartama meghosszabbítható, ha azt 18 °C és 25 °C közötti hőmérsékleten tölti fel. Az akkumulátort ne töltse, ha a hőmérséklet a töltés helyén 5 °C alatt, vagy 40 °C felett van. Ellenkező esetben az akkumulátort maradóan sérülés érheti.
- Az akkumulátortöltőt nem használhatja olyan testi, értelmi, érzékszervi fogyatékos, vagy tapasztalatlan

személyek (gyerekeket is beleértve), akik nem képesek a készülék biztonságos használatára, kivéve azon eseteket, amikor a készüléket más felelős személy utasításai szerint és felügyelete mellett használják. A termék nem játék, azzal gyerekek nem játszhatnak. Általában feltételezzük, hogy a hálózati adapterhez kisgyerekek (0 és 3 év között) nem férnek hozzá, illetve nagyobb gyerekek (3 és 8 év között), felügyelet nélkül nem fogják használni. Előfordulhat, hogy súlyosabb testi vagy szellemi fogyatékos személyek nem felelnek meg az EN 60335-1 és az EN IEC 60335-2-29 szabvány követelményeinek.

BIZTONSÁGI ELŐÍRÁSOK AZ AKKUMULÁTOR HASZNÁLATÁHOZ

- Az akkumulátort tilos szétszerelni, felszúrni vagy megbontani.
- Előzze meg az akkumulátor rövidre zárását. Ne tárolja az akkumulátorokat úgy (pl. dobozban), hogy az akkumulátorok pólusai egymással vagy fém tárgyakkal érintkezni tudjanak, mert ennek zárlat lehet a következménye. A nem használt akkumulátorokat úgy tárolja, hogy azok ne tudjanak kapcsolatba kerülni fém tárgyakkal (pl. tűzőkapocs, szeg, csavar stb.), mert ezek a zárlatot okozhatnak. Az akkumulátor pólusainak a rövidre zárása tüzet vagy égési sérülést okozhat.
- Az akkumulátort ne tegye ki tűz vagy magas hő hatásának. Az akkumulátort ne tárolja napsütötte helyen.
- Az akkumulátort óvja meg mechanikus hatásoktól (ütéstől, rázástól stb.).
- Az akkumulátor szobahőmérsékleten (20 °C ± 5 °C) nyújtja a legnagyobb teljesítményt.
- Az akkumulátort csak a gyártó által mellékelt akkumulátortöltőről töltsse fel. Ne használjon más, a mellékelt típustól eltérő típusú akkumulátortöltőt. Az akkumulátortöltőt csak adott típusú akkumulátorok töltéséhez szabad használni, ellenkező esetben tűz is keletkezhet.
- A készülékbe csak a gyártó által mellékelt (vagy ajánlott) akkumulátorokat szabad beszerelni.
- Az akkumulátorokat gyerekektől elzárva tárolja.
- A gép használati útmutatóját őrizze meg.
- Az akkumulátort a vonatkozó jogszabályoknak megfelelően kell megsemmisíteni.
- Ne használjon sérült vagy átalakított akkumulátort.

A csomagolás tartalma

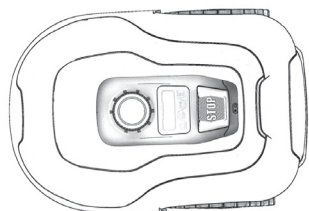

Robot fűnyíró

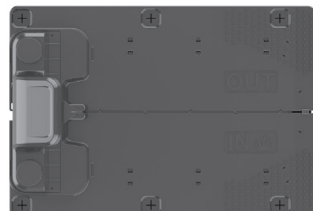

Töltőegység



Töltőegység rögzítő tüske



Pótkés



Határoló drót tekercs



Határoló drót rögzítő tüske



Hálózati adapter



Hosszúság mérő

Saját szerszámok



Olló



Kalapács



Mérőszalag

Műszaki specifikáció

Típus	8895650	8895651
Nyírható terület	600 m ²	900 m ²
TÁPFESZÜLTÉG / AKKUMULÁTOR		
Akkumulátor kapcsolófeszültség, terhelés nélkül	20 V DC	
Akkumulátor kapcsolófeszültség, terhelés esetén	18 V DC	
Üresjárat fordulatszám	2 800 f/p ± 100 f/p	
Nyírási szélesség	180 mm	
Fűnyírási magasság	20–60 mm	
Nyírási magasságfokozatok száma	9	
Maximális lejtés	35 %	
Legkisebb szabad szélesség az áthaladáshoz	0,8 m	

Típus	8895650	8895651
Akkumulátor (típusjel / specifikáció)	8895690 Li-ion Samsung cellák / 20 V \approx 2,5 Ah	8895691 Li-ion Samsung cellák / 20 V \approx 5,5 Ah
Töltési idő	kb. 130 perc	kb. 100 perc
Akkumulátortöltő (típusjel / specifikáció)	8895694 Bemenet 100–240 V 50/60 Hz; 28 W Kimenet: 20 V \approx 1,1 A	8895692 Bemenet 100–240 V 50/60 Hz; 76 W Kimenet: 20 V \approx 3 A
Töltőegység (max. áramfelvétel)	1,1 A	3 A
Zajszint (zajtjeljesítmény)	< 55 dB (2000/14/EK módosított 2005/88/EK, III. melléklet)	
Tömeg	7,5 kg	7,7 kg
Gép védettsége	IPX5	
Töltőegység védettsége	IPX4	
Tápellátás	IP67	
APP	Wifi 2.4+ Bluetooth 4.0	
Határoló vezeték	130 m	170 m
Rögzítő tüske	180 darab	230 darab

VÁSÁROLHATÓ TARTOZÉKOK ÉS PÓTKATRÉSZEK

Rendelési szám	Megnevezés / Specifikáció	Megjegyzés
8895694	Pót akkumulátortöltő, kimenet 1,1 A	Használható mindkét (8895650 és 8895651) töltőegységhez
8895692	Pót akkumulátortöltő, kimenet 3 A	Csak a 3 A-es töltőegységhez - nem használható az 1,1 A-es (8895650) töltőegységhez
8895693	Töltőegység, 3 A-es kimenet	Mindkét fűnyíróhoz (8895650 és 8895651) használható
8895693 A	Töltőegység tető	Mindkét fűnyíróhoz (8895650 és 8895651) használható
8895670	Határoló drót (180 m)	Mindkét fűnyíróhoz (8895650 és 8895651) használható
8895671	Műanyag bilincs a határoló dróthoz (100 db)	Mindkét fűnyíróhoz (8895650 és 8895651) használható
8895672	Műanyag bilincs a töltőegységhez (6 db)	Mindkét fűnyíróhoz (8895650 és 8895651) használható
8895673	Pótkés (6 db)	Mindkét fűnyíróhoz (8895650 és 8895651) használható
8895674	Határoló drót csatlakozó, 2 db	Mindkét fűnyíróhoz (8895650 és 8895651) használható
Pót akkumulátor		
8895690	20 V Li-ion, 2,5 Ah	Mindkét fűnyíróhoz (8895650 és 8895651) használható, de a kisebb kapacitás miatt a 8895651 típusúhoz nem ajánljuk.
8895690	20 V Li-ion, 5 Ah	Mindkét fűnyíróhoz (8895650 és 8895651) használható.

Telepítés

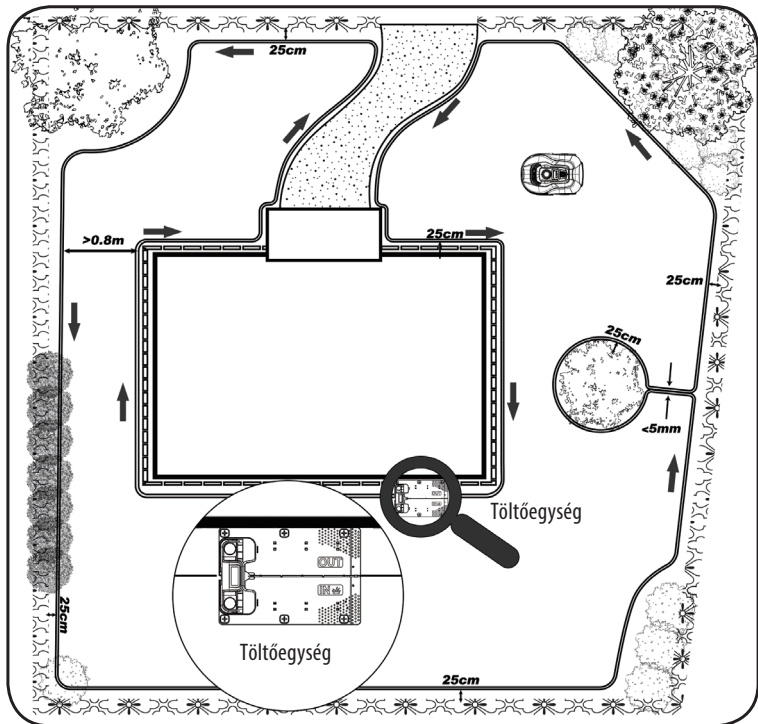

1. A TÖLTŐEGYSÉG TELEPÍTÉSE

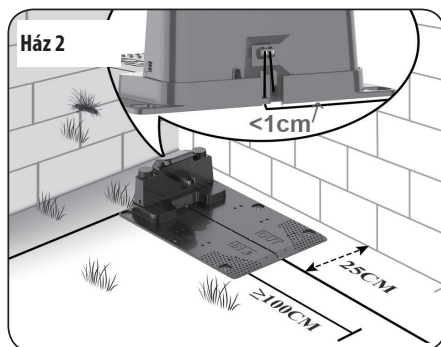
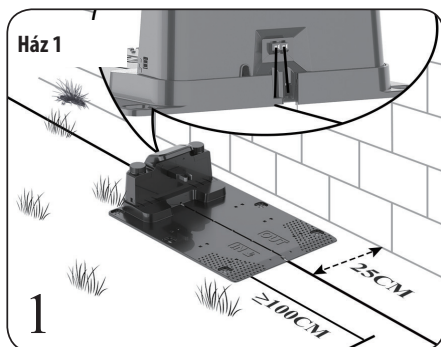

1.1 A töltőegységet a ház, műhely stb. közelében helyezze el. Amennyiben határoló vezetéket is használ, akkor a töltőegység elé legalább 1 méter hosszúságban fektesse le a vezetéket (itt nem lehet semmilyen akadály sem).

MEGJEGYZÉS: a töltőegység előtti 1 m-es határoló vezeték legyen egyenes és vízszintes, azon nem lehet megtörés vagy bármilyen akadály (csak így biztosítható a megfelelő töltés).

A töltőegységet vízszintes és sima talajra helyezze le. A töltőegység nem lehet lejtőn, vagy nem sima talajon.

1.2 Az akkumulátortöltő adapter hálózati csatlakoztatása legyen legalább 30 cm magasságban, a vezeték legyen a fűnyírás területen kívül. Ha ez nem biztosítható, akkor a vezetéket ássa a talajba.

1.3 A határoló vezeték egyik végéről húzza le kb. 10 mm hosszúságban a szigetelést.

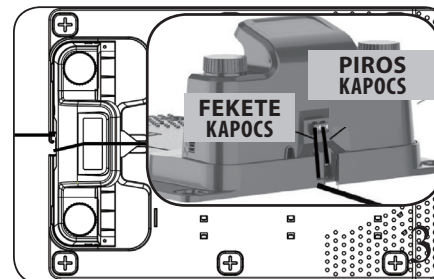
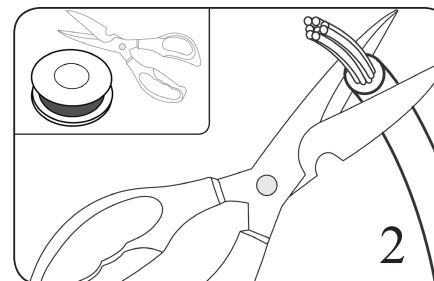

1.4 A vezeték csupasz végét dugja a (piros) OUT kapocsba. A vezetéket bújtsa a töltőegység alatti részbe.

1.5 A nyírás terület kijelölése után a felesleges vezetéket vágja le. A határoló vezeték másik végéről húzza le kb. 10 mm hosszúságban a szigetelést, majd a vezeték csupasz végét dugja a (fekete) IN kapocsba.

2. A HATÁROLÓ VEZETÉK TELEPÍTÉSE

2.1 Ügyeljen arra, hogy a lefektetett vezeték a nyírt terület szélétől folyamatosan 25 cm-es távolságra legyen. A vezetéket 80 cm-enként rögzítse a tűskével. A szabályszerű telepítéshez használja a mellékelt mérőablont. Ha a talaj nem sima, akkor a tűskék egymáshoz közelebb is lehetnek.

MEGJEGYZÉS: a határoló vezeték nem lehet 300 m-nél hosszabb.

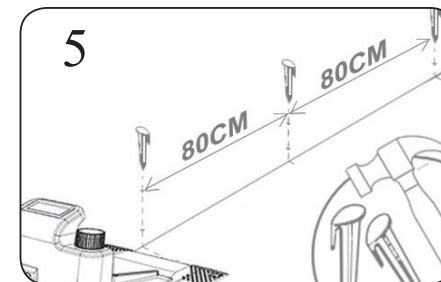
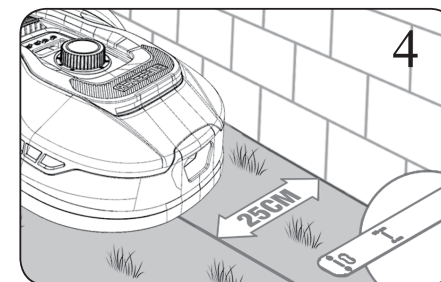

2.2 Amennyiben a nyírt területen valamilyen nem füves rész található, amelynek a magassága nem zavarja a kés forgását (pl. járda vagy földút stb.), akkor a vezetéket ettől a résztől csak 8 cm-es távolságban is el lehet helyezni.

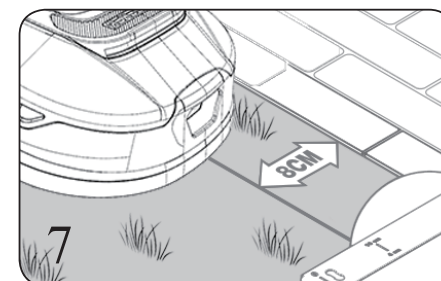
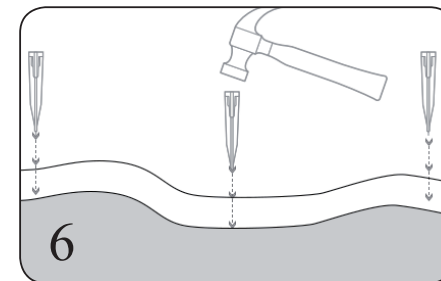

2.3 Szigetek és áthaladó részek létrehozása

MEGJEGYZÉS: Amennyiben bizonyos füves területeket nem kíván nyírni (pl. virágágyások, fák, bokrok stb. közelében), akkor a határoló vezetékkel szigeteket is létrehozhat. A 9. ábra mutatja, hogy a robot fűnyíró áthaladásához legalább 0,8 m széles részt kell létrehozni.

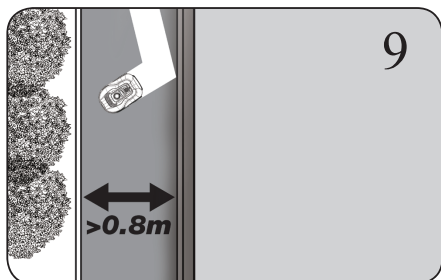
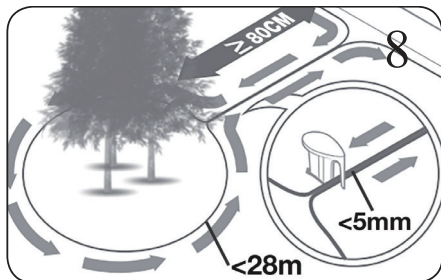

2.4 A sarkokban a határoló vezeték legyen egyenes, és egymással legalább 90°-os szöget zárjanak be.

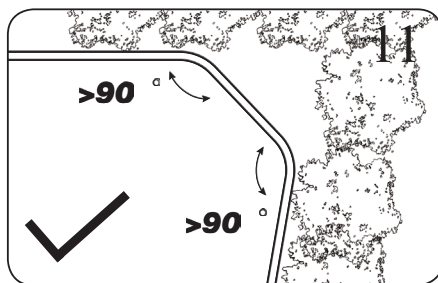
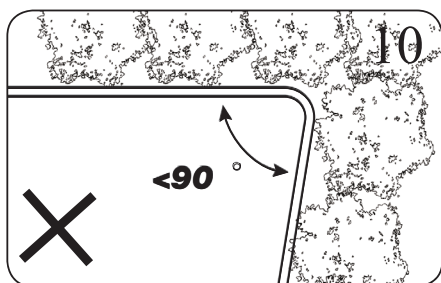

2.5 Lejtők

MEGJEGYZÉS: a robot fűnyíró legfeljebb 35 %-os (20°-os) lejtőn tud biztonságosan dolgozni, ezért ennél nagyobb lejtőkön ne nyírjon a géppel. A lejtés kiszámítása.

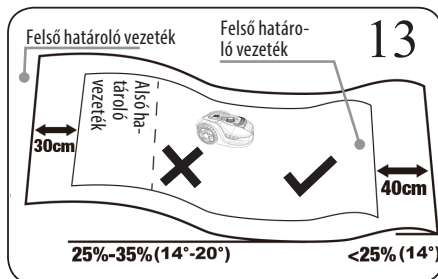
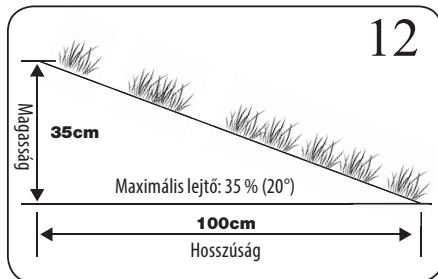

A lejtőkön való nyíráshoz vegye figyelembe a 12. és 13. ábrákon található adatokat.

3. AZ ADAPTER CSATLAKOZTATÁS A TÖLTŐEGYSÉGHEZ

A határoló vezeték telepítése után csatlakoztassa a hálózathoz és a töltőegységhez az adaptert. A töltőegységen bekapcsol és zöld színnel világít a LED kijelző. A LED kijelző állapota alapján ellenőrizhető a rendszer működése és a bekötések állapota.

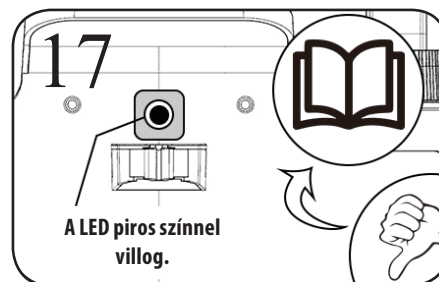
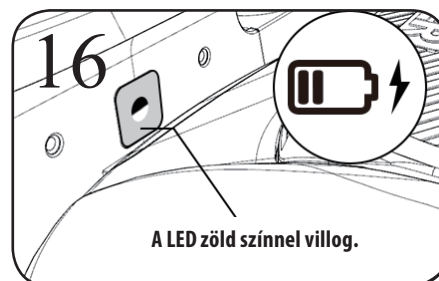
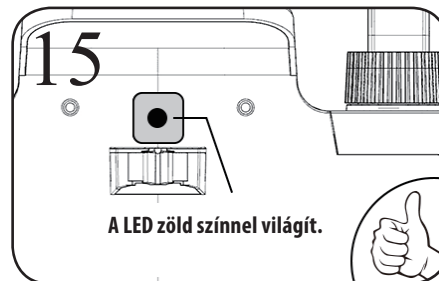
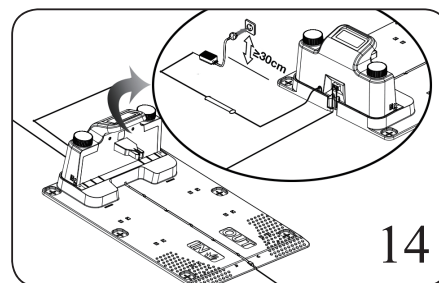

A LED kijelző állapotai	Jelentés	Megoldás
Nem világít	Nincs tápfeszültség.	Ellenőrizze az adapter csatlakoztatását az elektromos hálózathoz és a töltőegységhez.
A LED kijelző zöld színnel világít.	Csatlakoztatva / a fűnyíró akkumulátora teljesen feltöltve	-
A LED kijelző zöld színnel villog.	Töltődik a fűnyíró akkumulátora.	-
A LED kijelző piros színnel villog.	A határoló vezeték nincs csatlakoztatva vagy azon szakadás van.	Ellenőrizze le a határoló vezeték csatlakoztatását a kapcsokhoz. Ellenőrizze le a határoló vezeték állapotát (nincs-e szakadás).

4. A TELEPÍTÉS ELLENŐRZÉSE

Állítsa be a maximális nyírési magasságot (60 mm). A fűnyírót tegye a nyírandó területre és hagyja egy ideig működni, majd ellenőrizze le, hogy a fűnyíró a lefektetett határoló vezeték mentén visszatér-e a töltőegységbe. Ha a gép sikeresen visszatér a töltőegységbe, akkor a telepítést helyesen lett végrehajtva!

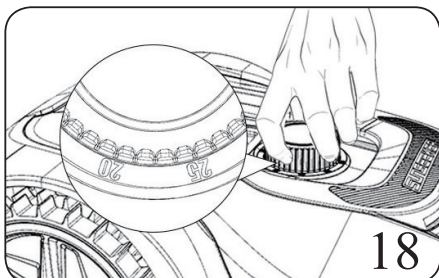

18

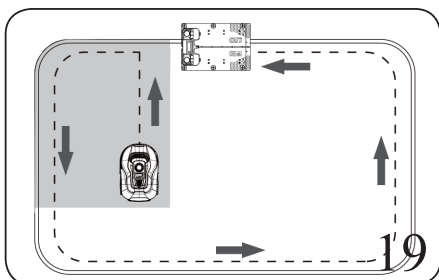

19

5. A ROBOT FŰNYÍRÓ GYORS HASZNÁLTATBA VÉTELE (A DIGITÁLIS MŰKÖDTETŐ PANEL SEGÍTSÉGÉVEL)

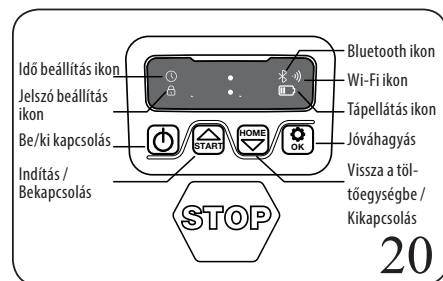

20

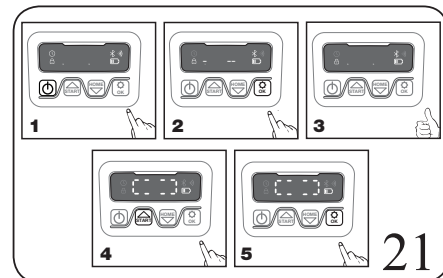

21

- 1) A határoló vezeték sikeres telepítése után a robot fűnyíró használatra kész.
- 2) A robot fűnyíró bekapcsolásához nyomja meg és tartsa benyomva a gombot. Az első használatba vételhez adja meg az alapértelmezett PIN kódot: 0000. Négyyszer egymás után (a 0 villogása esetén) nyomja meg a gombot. (A PIN kód megváltoztatható, ezt lásd lejjebb, a Beállítások fejezetben).

MEGJEGYZÉS: amennyiben a robot fűnyíró a bekapcsolást követő 30 másodpercen belül nem kap újabb parancsot, akkor lekapcsol.

Ha tízszer egymás után rossz PIN kódot ad meg, akkor a robot fűnyíró figyelmeztető hangot ad ki, majd kikapcsol.

- 3) A fűnyírás indításához nyomja meg a majd a gombot.
- 4) A majd a gomb megnyomása után a robot fűnyíró visszatér a töltőegységbe.

A robot fűnyíró addig nyírja a fűvet, amíg az akkumulátor már majdnem lemerül, majd visszatér a töltőegységbe. Az akkumulátor feltöltése után a robot fűnyíró folytatja a fű nyírását, vagy a beállított program szerint a töltőegységben marad.

6. BEÁLLÍTÁSOK

6.1 A PIN kód megváltoztatása

A PIN kód megváltoztatásához egyidejűleg nyomja meg és 3 másodpercig tartsa benyomva a és gombot.

A ikon és a „PIN 1” felirat villog, ami azt jelenti, hogy előbb a régi PIN kódot kell megadni. A „PIN 1” felirat megjelenése után a PIN kód első számjelmének a helye villog. A kód első számjának a megadásához használja a vagy a gombot, ezt követően a megerősítéséhez nyomja meg a gombot. A következő számhely kezd villogni. A fentiek szerint állítsa be a PIN kód minden számhelyét. Ezt követően adja meg az új PIN kódot. Például az új PIN kód 1234 lesz. A régi PIN kód megadása után a „PIN 2” felirat, majd az első számhely kezd villogni. A fentiek szerint állítsa be az új PIN kód minden számhelyét (esetünkben:

1234). A kijelzőn ezt követően a felirat jelenik meg. A PIN kódot ezzel sikeresen megváltoztatta.

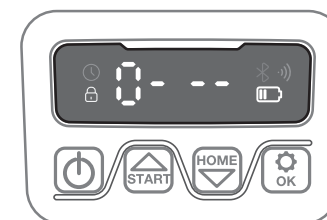
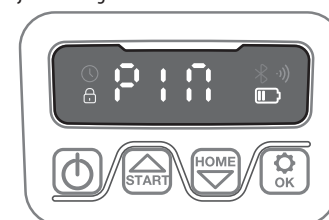

Csak tájékoztatásul



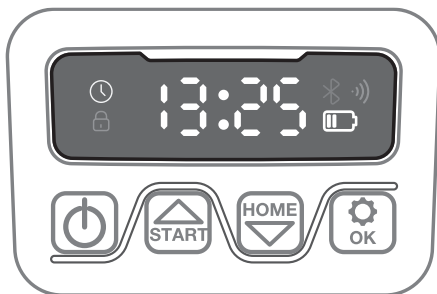
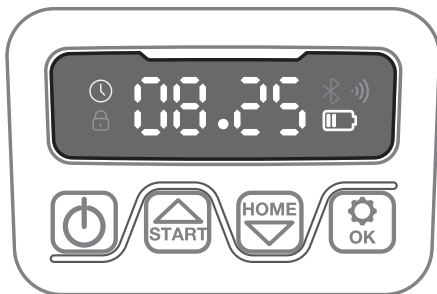
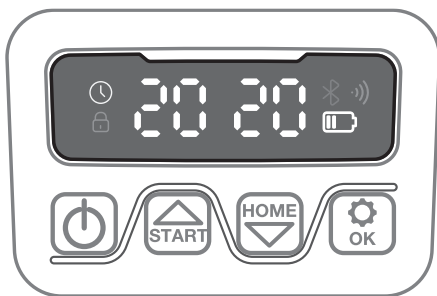

6.2 Az év, a hónap és a nap, valamint a pontos idő beállítása

Az év, a hónap és a nap, valamint a pontos idő három olyan adat, amelyet kötelezően meg kell adni. Ha ezeket az adatokat nem adja meg (vagy nem pontosan), akkor az hatással lesz a programozásra (lásd később). A fenti adatokat év, hónap, nap, pontos idő sorrendben kell megadni. Az év beállításához a gombot addig tartsa benyomva (kb. 5 másodperc), amíg az ikon villogni nem kezd, illetve a kijelzőn meg nem jelenik az év adat (pl. 2020).



Az évet a vagy a gombbal állítsa be. A beállított év megerősítéséhez nyomja meg a gombot.









Csak tájékoztatásul

Az  ikon ismét villogni kezd, és a dátum adat jelenik meg (például „08.25” ami augusztus 25.-ének felel meg). A dátum adat első számának a villogása után  a dátum beállításához használja a  vagy a  gombot, majd a megerősítéséhez nyomja meg a  gombot. A fenti lépést ismételve állítsa be a dátum adatot.

Ezt követően ismét villog az @ ikon, és a kijelzőn az idő adat lesz látható (például: „13:25”). Az idő adat első számának a villogása után  az idő beállításához használja a  vagy a  gombot, majd a

megerősítéséhez nyomja meg a  gombot. A fenti lépést ismételve állítsa be a pontos idő adatot, ami után a kijelzőn a  felirat jelenik meg.



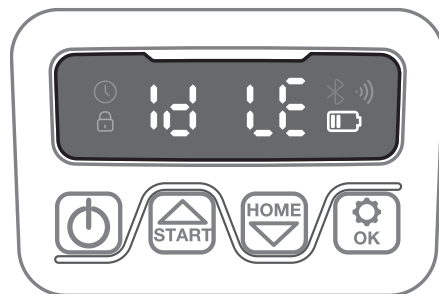
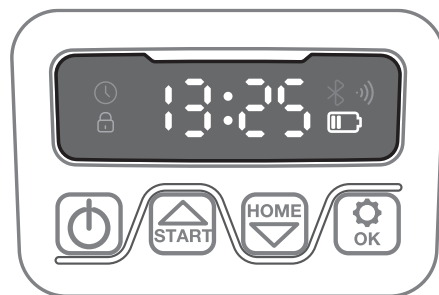

6.3 Az alapértelmezett indítási idő megváltoztatása

A gépen az alapértelmezett indítási idő „9:00”, amit a  és a  gombok 3 másodpercig tartó egyidejű megnyomásával meg lehet változtatni. Például azt szeretné, hogy a gép „13:25”-kor kezdje meg a fűnyírást. Az idő adat első számának a villogása után  az idő beállításához használja a  vagy a  gombot, majd a megerősítéséhez nyomja meg a  gombot. Az indítási idő beállítása után sípszó hallatszik, és a kijelzőn a  felirat jelenik meg. A gép „13:25”-kor kezd meg a fűnyírást.



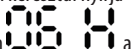

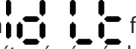

6.4 Az egy naphoz kapcsolódó alapértelmezett működési idő megváltoztatása

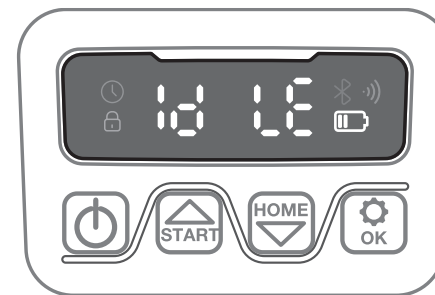
Az alapértelmezett működési idő egy nap alatt: 8 óra. A működési időt 1 és 24 óra között lehet beállítani.

A  gombot 3 másodpercig tartsa benyomva. Például azt szeretné, hogy a gép naponta 6 órán keresztül nyírja a fűvet. A nyírási idő adat villogása után  a beállításhoz használja a  vagy a  gombot, majd a megerősítéséhez nyomja meg a  gombot. A kijelzőn ezt követően a  felirat jelenik meg. A beállítás elmentését a gép sípszóval is jelzi. A gép naponta 6 órán keresztül fogja nyírni a fűvet.



6.5 Az egy héthez kapcsolódó alapértelmezett működési idő megváltoztatása

Alapértelmezett beállításban, egy hét alatt a gép 5 napon fog bekapcsolni. A napok száma 3 és 7 nap között állítható be. Egyidejűleg, 3 másodpercig tartsa benyomva a  és a  gombot. A kijelzőn az alapértelmezett „-05-” felirat kezd villogni, amit szeretne például 3 napra megváltoztatni. A  vagy a  gombbal állítsa be a kívánt napok számát (esetünkben 3-at), majd a me-

gerősítéshez nyomja meg a  gombot. A kijelzőn ezt követően a  felirat jelenik meg.

6.6 Az érzékelő és a több zóna beállítások megváltoztatása.

A  gombot 3 másodpercig tartsa benyomva. A kijelzőn ezt követően a  felirat jelenik meg. Ezt meg lehet változtatni  értékre, a  vagy a  gomb megnyomásával. A beállításához nyomja meg a  gombot. A kijelzőn a  vagy a  felirat látható. Ezt a  vagy a  gomb megnyomásával lehet megváltoztatni. A megerősítéséhez nyomja meg a  gombot.

7. HIBAÜZENETEK

Hibaüzenet a kijelzőn	Jelentés	Tevékenység
E1	A fűnyíró munkaterületen kívül	<ol style="list-style-type: none"> 1. A fűnyírót tegye a munkaterületre. 2. Ellenőrizze le az adapter csatlakoztatását az elektromos hálózathoz és a töltőegységhez. Előfordulhat, hogy a határoló vezeték fordítva van bekötve. Cserélje fel a vezeték bekötését.
E11	Nincs határoló jel	<ol style="list-style-type: none"> 1. Ha a fűnyíró a munkaterületen belül van, akkor ellenőrizze le a LED állapotát. Ha piros színnel világít, akkor a határoló vezeték nincs bekötve a töltőegységhez. Ha a határoló vezeték helyesen van bekötve, de a LED továbbra is piros színnel világít, akkor valószínűleg szakadás van a határoló vezetékben.
E2	Leblokkolt kerekek	<ol style="list-style-type: none"> 1. Kapcsolja le a fűnyírót és tegye olyan helyre, ahol nincs semmilyen akadály. 2. Kapcsolja be a fűnyírót. Nyomja meg a START majd az OK gombot. 3. Ha továbbra is látható a hibaüzenet, akkor ismét kapcsolja le a fűnyírót, és ellenőrizze le, hogy nem blokkolja-e valami a kerekeket. 4. Szüntesse meg a kerék blokkolását, a fűnyírót tegye le nyírási helyzetbe és kapcsolja be. Nyomja meg a START majd az OK gombot.
E3	A kés leblokkolt	<ol style="list-style-type: none"> 1. Kapcsolja le a fűnyírót. 2. Fordítsa fejtetőre a fűnyírót és állapítsa meg a blokkolás okát. 3. Szüntesse meg a blokkolás okát. 4. A fűnyírót tegye le nyírási helyzetbe olyan helyre, ahol már a gép lenyírta a fűvet. Szükség esetén állítsa be a nyírási magasságot. 5. Kapcsolja be a fűnyírót. Nyomja meg a START majd az OK gombot.
E4	Az ütközés érzékelő blokkolja a gép működését	<ol style="list-style-type: none"> 1. Kapcsolja le a fűnyírót. 2. A fűnyírót tegye olyan helyre, ahol nincs semmilyen akadály. 3. Ellenőrizze le az ütközés érzékelőt és a lökhárítót. Szükség esetén a sérült lökhárítót cserélje ki. 4. Kapcsolja be a fűnyírót. Nyomja meg a START majd az OK gombot.
E5	A fűnyíró fel van emelve	<ol style="list-style-type: none"> 1. Kapcsolja le a fűnyírót. 2. A fűnyírót tegye olyan helyre, ahol nincs semmilyen akadály. 3. Kapcsolja be a fűnyírót. Nyomja meg a START majd az OK gombot. 4. Ha a hibaüzenet nem tűnik el, akkor a fűnyírót fordítsa fejtetőre. Ellenőrizze le, hogy az első kerék forgása nincs-e blokkolva. 5. Szüntesse meg a kerék blokkolását, a fűnyírót tegye le nyírási helyzetbe és kapcsolja be. Nyomja meg a START majd az OK gombot.
E6	Bekapcsolt a felborulás érzékelő	<ol style="list-style-type: none"> 1. A fűnyírót fordítsa üzemi helyzetbe. Nyomja meg a START majd az OK gombot.
E7	Bekapcsolt a lejtő érzékelő	<ol style="list-style-type: none"> 1. Kapcsolja le a fűnyírót. 2. A fűnyírót vigye vízszintes helyre. 3. Kapcsolja be a fűnyírót. Nyomja meg a START majd az OK gombot.

Hibaüzenet a kijelzőn	Jelentés	Tevékenység
E8	A töltőegység nem tölti az akkumulátort	<ol style="list-style-type: none"> 1. A töltőegység előtti 1 m-es határoló vezeték legyen egyenes és vízszintes, azon nem lehet megtörés vagy bármilyen akadály (csak így biztosítható a megfelelő töltés). 2. A töltőegységet vízszintes és sima talajra helyezze le. A töltőegység nem lehet lejtőn, vagy nem sima talajon. 3. A fűnyírót kézzel tegye a töltőegységbe a töltéshez. Az akkumulátor teljes feltöltése után nyomja meg a START majd az OK gombot.
E9	A fűnyíró leblokkolt	Túl sok az akadály a nyírt területen.
E11	Határoló vezeték probléma	
E12	Akkumulátor probléma	
E13	Töltés probléma	<ol style="list-style-type: none"> 1. Hiba a töltőrendszerben. 2. Az adapter, az akkumulátor vagy a töltőegység meghibásodott, vagy nincs megfelelően bekötve, nincs érintkezés stb.
E14	Nyíráss a kijelölt területen kívül	<ol style="list-style-type: none"> 1. Kapcsolja le a fűnyírót. 2. Ellenőrizze le a határoló vezeték telepítését. A határoló vezeték a fenti előírások szerint kell telepíteni. 3. Kapcsolja be a fűnyírót. Nyomja meg a START majd az OK gombot. Használjon másik fűnyírót.
BP	Akkumulátor hővédelem	<ol style="list-style-type: none"> 1. Az akkumulátor hőmérséklete nem megfelelő. Túl magas hőmérséklet esetén várja meg az akkumulátor lehűlését. Túl alacsony hőmérséklet esetén várja meg, amíg a környezeti hőmérséklet nem éri el legalább a 5°C-t. Nyomja meg a START majd az OK gombot. 2. Ha a hibaüzenet nem tűnik el, akkor szereljen be egy új akkumulátort. Kapcsolja be a fűnyírót. Nyomja meg a START majd az OK gombot. 3. Ha a hibaüzenet nem tűnik el, akkor forduljon a márkaszervizhez.
EE	Ismeretlen hiba	<ol style="list-style-type: none"> 1. Kapcsolja be a fűnyírót. Nyomja meg a START majd az OK gombot. Ha a hibaüzenet nem tűnik el, akkor forduljon a márkaszervizhez.

8. SZOFTVER FRISSÍTÉS

Új szoftververzió kiadása után a gépen frissíteni lehet a működtető szoftvert. A legújabb szoftvert a honlapunkról töltheti le. A szoftvert USB pendrive használatával lehet telepíteni. A szoftver letöltési és telepítési lépései:

(1) A legújabb szoftvert a www.sk-robot.com weblapon találja meg. A letöltött szoftvert másolja át egy FAT32 formázású üres USB pendrive-ra. A pendrive-ról minden más adatot töröljön le, és ellenőrizze le a formázás típusát is. Szükség esetén a pendrive formázását FAT32-re kell megváltoztatni.

- (2) A fűnyírót tegye vízszintes és biztonságos helyre. A gép bekapcsolásához nyomja meg a  gombot.
- (3) Az USB pendrive-t dugja a gép USB aljzatába. Lásd a Q1. ábrát.
- (4) Kapcsolja be a fűnyírót. A frissítés automatikusan megtörténik. Amikor a kijelzőn megjelenik az USB felirat, akkor a frissítés befejeződött, az USB pendrive-t kihúzhatja az aljzataból. A fedelet hajtja le.
- (5) A használati útmutató a gép gyártási idején aktuális szoftvernek felel meg. Az új tulajdonságok és funkciók leírása ezért hiányozhat a jelen útmutatóból.

9. KARBANTARTÁS

A fűnyíró gépet rendszeresen tisztítsa meg és tartsa karban.

Az elkopott és elhasználódott alkatrészeket cserélje ki. Bármilyen karbantartás vagy tisztítás megkezdése előtt kapcsolja le a gépet. Az alábbiak tartalmazzák a fűnyíró ápolási és karbantartási előírásait.

KARBANTARTÁS ÉS TÁROLÁS

- A csavarokat, anyákat és egyéb rögzítő elemeket tartsa meghúzott állapotban. csak így biztosítható a biztonságos üzemeltetés.
- Az elkopott vagy sérült alkatrészeket cserélje ki.
- Csak eredeti alkatrészeket használjon a cseréhez.
- Ha az akkumulátor elektrolit a kezére kerül, akkor azt szappanos vízzel alaposan mossa le. Ha az akkumulátor elektrolit a szemébe kerül, akkor azt vízzel öblítse ki és forduljon orvoshoz.
- A gépen hajtsa végre a gyártó által előírt karbantartásokat.

9.1 Késcsere

FIGYELMEZTETÉS! Tisztítás, karbantartás vagy késcsere előtt a gépet mindig kapcsolja le és viseljen védőkesztyűt.

FIGYELMEZTETÉS! Késcsere esetén mindegyik kést cserélje ki. Ha a csavarok megfelelő állapotban vannak, akkor azokat nem kell kicserélni. Ha a csavar megsérült vagy már nem lehet meghúzni, akkor használjon új csavart. A kést biztonságos módon kell rögzíteni, hogy ne változzon meg a kiegyensúlyozottság. Új csavarok használatával meg lehet előzni a sérüléseket.

Ha a gépet minden nap üzemelteti, akkor a kések élettartama körülbelül 1 hónap.

Rendszeresen ellenőrizze le szemrevételezéssel a kések sérülésmentességét (azon nem lehet repedés, vagy más sérülés). A sérült késeket ki kell cserélni. Az életlen vagy elhasználódott késeket cserélje ki, használja a géphez mellékelt késeket. Pót késeket a márkaszervizben vásárolhat. Késcsere előtt a gépet mindig kapcsolja le és viseljen védőkesztyűt.

FONTOS! A késeket rögzítő csavarokat csavarozza ki és rögzítse az új késeket, majd ellenőrizze le a késtárcsa szabad forgását.

9.2 A fűnyíró tartsa tiszta állapotban

FIGYELMEZTETÉS! A tisztítás megkezdése előtt a gépet mindig kapcsolja le. A kések tisztítása közben viseljen védőkesztyűt. A gépet kis nyomású vízszugárral (< 1 MPa) is lehet tisztítani.

9.3 Tárolás télen

A gép élettartamának meghosszabbítása érdekében biztosítani kell a gép megfelelő tárolását. Javasoljuk, hogy a megtisztított gépet műhelyben, garázsban stb. fedett és zárt helyen tárolja.

A téli eltárolás előtt hajtsa végre a következőket.

- Tisztítsa meg a fűnyíró.
- Kapcsolja le a fűnyíró.
- Az akkumulátort teljesen töltsse fel, majd szerelje ki a gépből.

FIGYELMEZTETÉS! A gépet, különösen az alsó részét óvja meg víztől. A gépet ne tárolja késsel felfelé fordított helyzetben.

9.4 Az akkumulátor cseréje

FIGYELMEZTETÉS! Bármilyen javítás, karbantartás vagy tartozékcseréje előtt a gépet mindig kapcsolja le és viseljen védőkesztyűt.

Az akkumulátor cseréjét a következő módon hajtsa végre.

- A fűnyíró fordítsa fejtetőre.
- Az akkumulátor burkolatból csavarozza ki a csavarokat. Vegye le a burkolatot.
- Óvatosan emelje ki a régi akkumulátort. A reteszeket megnyomva oldja ki a csatlakozókat.
MEGJEGYZÉS: ne a vezetéket húzza. A csatlakozót húzza le az akkumulátorról.
- Csatlakoztassa az új és eredeti akkumulátort. Ügyeljen a csatlakozók helyes rögzítésére.
- Az akkumulátort tegye a gépbe (lásd az ábrát). A burkolatot csavarokkal rögzítse a gépen.

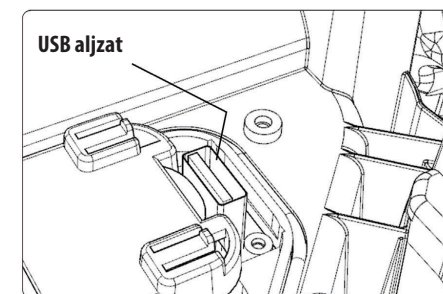
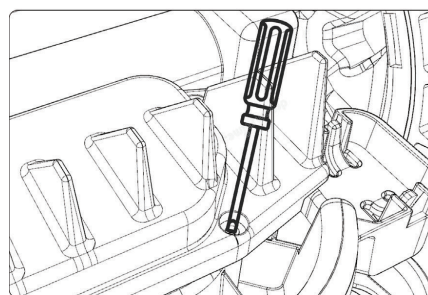
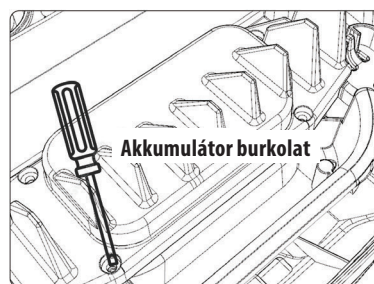
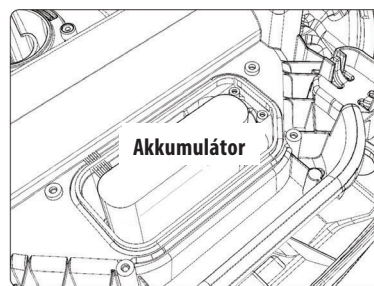

Q1. ábrák

APP és IOT

MIÉRT ÉRDEMES MOBILTELEFONRÓL MŰKÖDTETNI A GÉPET?

A robot fűnyíró IOT (internet of things) eszköz. Ha a fűnyíró minden funkcióját maximálisan szeretné kihasználni, illetve szeretné bármikor elérni a legfrissebb szoftvert, akkor a fűnyíró üzemeltesse mobil alkalmazásból (WIFI 2.4 G vagy Bluetooth 4.0 segítségével).



1. Alkalmazás letöltése

Töltse le az ingyenes alkalmazást. Az alkalmazás Android (4.4.2 vagy későbbi verzió) vagy App Store (iOS 11 vagy későbbi verzió) operációs rendszereken futtatható.

Az alkalmazás letöltéséhez használja a gép címkéjén található QR kódot, vagy az Extol® weblapról, a rendelési szám (8895650 vagy 8895651) megadása után megnyíló oldalról elektronikus formátumban letölthető használati útmutatóban található QR kódot.

2. A következőkre lesz még szüksége:

- WIFI hálózat bejelentkezési jelszó.
- Fűnyíró gyártási száma. Ezt a hátsó fedél alatt található címkén találja meg.
- A gyártási szám megadása helyett beolvashatja az itt található QR kódot is.

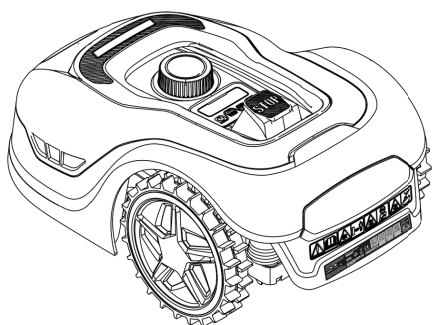

3. Ellenőrizze le az WIFI beállítását.

- A fűnyíró csak 2,4 GHz-es frekvencián tud csatlakozni.
- A mobiltelefon és a fűnyírót azonos hálózathoz (routerhez) kell csatlakoztatni.
- A párosítás közben a gép és a mobiltelefon is legyen közel a routerhez.

MEGJEGYZÉS: ha az alkalmazásból kiadott parancs közben fűnyíró a WIFI hatótávolságán kívül van, akkor a parancs csak azután kerül végrehajtásra, ha a fűnyíró ismét visszatér a WIFI hatótávolságán belülre.

A fűnyíró csatlakoztatása a hálózathoz

Indítsa el az alkalmazást, és kövesse a megjelenő utasításokat.

FŐ KÉPERNYŐ

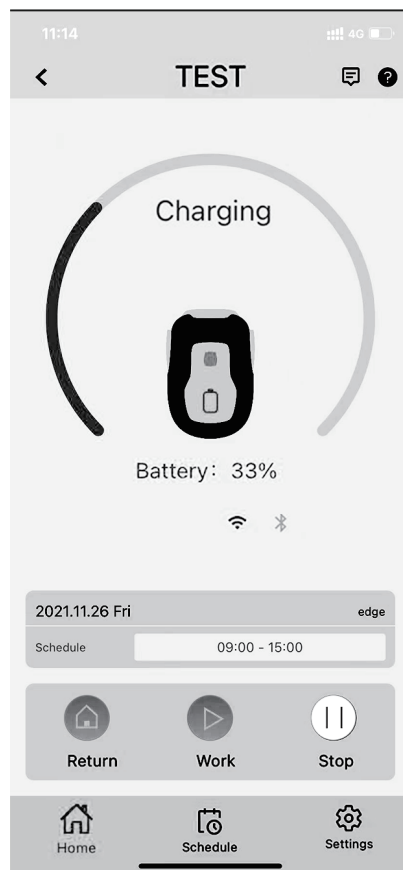

FŰNYÍRÁS PROGRAMOZÁSA

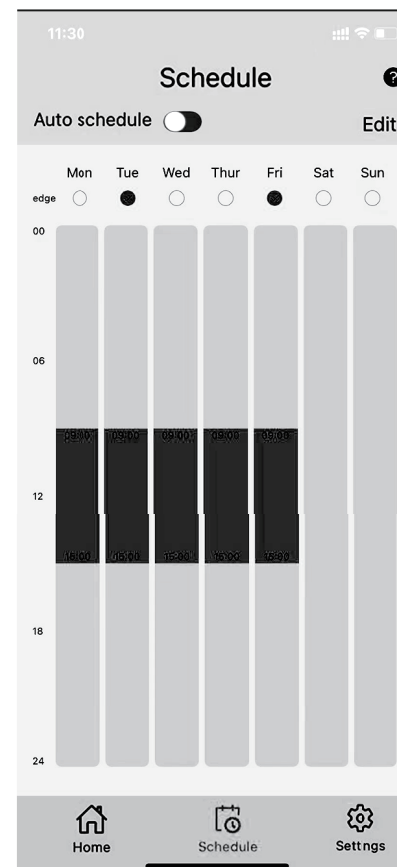

EGYÉB BEÁLLÍTÁSOK

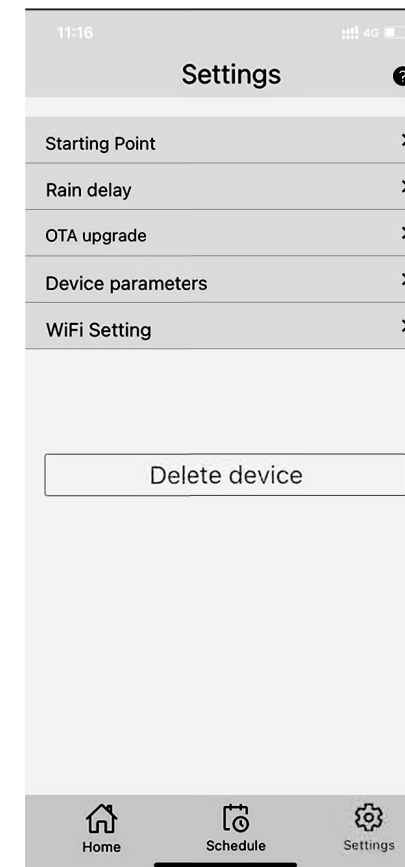

AZ ALKALMAZÁS NEM TÁVIRÁNYÍTÓ

Az alkalmazás elsősorban nem távirányító. Az alkalmazás a fűnyíró fejlett funkcióit támogatja internetes felhő segítségével. A hálózathoz csatlakoztatott fűnyíró a felhőn keresztül kapja meg az egyedi működtetési utasításokat (pl. programozott fűnyírást), illetve az alkalmazáson keresztül tudja letölteni a legújabb szoftvert.

1. Regisztráljon új fiókot

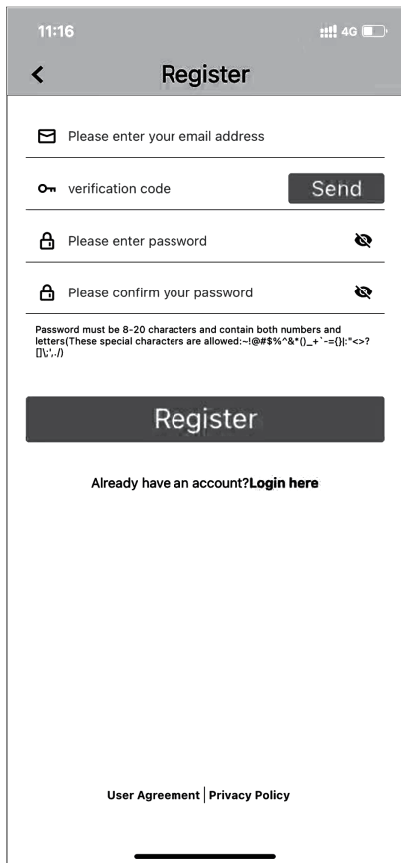

2. A fűnyíró QR kód segítségével vegye fel.

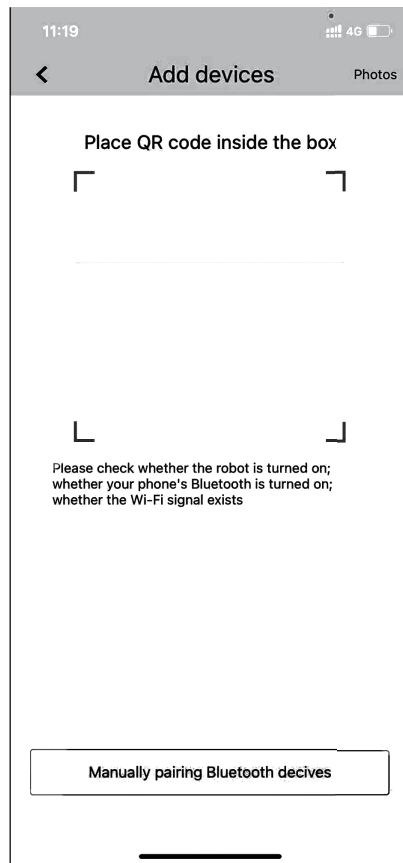

3. Adja meg a fűnyíró alapértelmezett jelszavát: 0000.

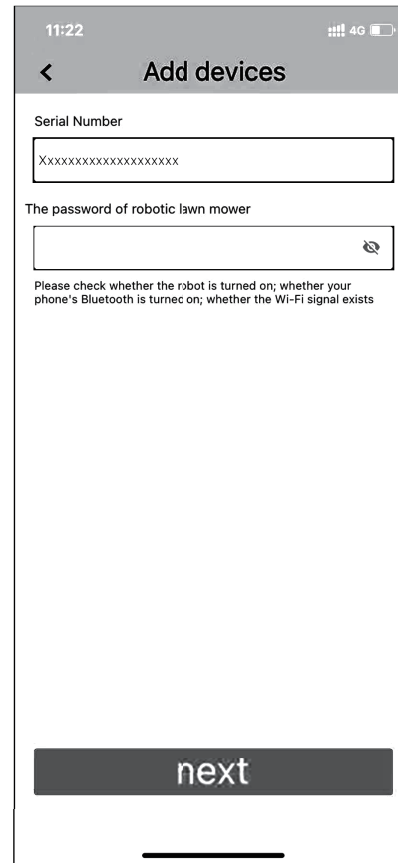

4. Csatlakozzon a Wi-Fi hálózathoz

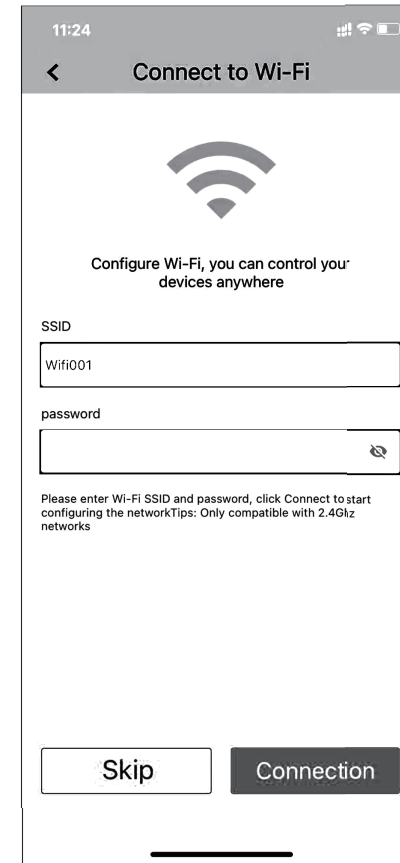

A fűnyíró üzemeltetéséhez alkalmazott átviteli technológia	A fűnyíró működése közben használt frekvenciasáv	Az adott frekvenciasávhoz kapcsolódó maximális rádiófrekvenciás sugárzási teljesítmény (EIRP)
SRD	0 - 148,5 kHz	≤ 62,45 dBμA/m 10 m-es távolságban
WIFI	2400 - 2483,5 MHz	≤ 20 dBm
Bluetooth	2400 - 2483,5 MHz	≤ 20 dBm

EK Megfelelőségi nyilatkozat

A nyilatkozat tárgya, modell vagy típus, termékazonosító:

Extol® Premium 8895650
max. 600 m²-es területhez

Extol® Premium 8895651
max. 900 m²-es területhez

Akkumulátoros robot fűnyíró 20 V

A gyártó: Madal Bal a.s. • Bartošova 40/3, CZ-760 01 Zlín • Cégszám: 49433717

kijelenti

hogy a fent megnevezett termékek megfelelnek az Európai Unió harmonizáló rendeletek és irányelvek előírásainak: 2006/42/EK; 2011/65/EU; 2014/30/EU; 2014/35/EU; 2014/53/EU.

A jelen nyilatkozat kiadásáért kizárólag a gyártó a felelős.

Harmonizáló szabványok (és módosító mellékleteik, ha ilyenek vannak), amelyeket a megfelelés nyilatkozat kiállításához felhasználtunk, és amelyek alapján a megfelelési nyilatkozatot kiállítottuk:

EN 60335-1:2012; EN 50636-2-107:2015; EN IEC 60335-2-29:2021; EN IEC 55014-1:2021;
EN IEC 55014-2:2021; EN 301 489-1 V2.2.3; EN 301 489-3 V2.1.1; EN 301 489-17 V3.2.4; EN IEC 61000-3-2:2019;
EN 61000-3-3:2013; EN 303 447 V1.1.1; EN 300 328 V2.2.2; EN IEC 63000:2018, EN ISO 3744:2010;

Az adott típust jellemző mért akusztikus teljesítményszint; K pontatlanság: 52 dB(A); K=±3 dB(A)
A készülék garantált akusztikus teljesítményszintje (a 2000/14/EK szerint): 55 dB(A)

A műszaki dokumentáció (2006/42/EK, 2000/14/EK és 2014/53/EU szerinti) összeállítását Martin Šenkýř hajtotta végre, a Madal Bal a.s. társaság székhelyén: Průmyslová zóna Příluky 244, 760 01 Zlín, Cseh Köztársaság. A műszaki dokumentáció (a 2006/42/EK, 2000/14/EK és 2014/53/EU szerinti), a Madal Bal, a.s. társaság székhelyén áll rendelkezésre.

A megfelelés kiértékelése (2006/42/EK; 2000/14/EK; 2014/53/EU): az egyes berendezések típusvizsgálatát a 0413 Intertek Semko Torshamnsgatan 43 Box 1103 SE-164 22 KISTA, Svédország, a SE-RED-2100087 Ed.3 (EU típusvizsgálati tanúsítvány kiadásával), valamint a 0905 Intertek Deutschland GmbH; Stangenstraße70771 Leinfelden-Echterdingen vizsgálointézetek hajtották végre.

A szoftver és a tartozékok, valamint a rádió berendezés is megfelelnek a vonatkozó EU előírásoknak.

Az EK megfelelési nyilatkozat kiadásának a helye és dátuma: 2023. 07. 05.

A Madal Bal, a.s. nevében:

Martin Šenkýř
igazgatótanácsi tag

Einleitung

Sehr geehrter Kunde,

wir bedanken uns für Ihr Vertrauen, dass Sie der Marke Extol® durch den Kauf dieses Produktes geschenkt haben. Das Produkt wurde Zuverlässigkeits-, Sicherheits- und Qualitätstests unterzogen, die durch Normen und Vorschriften der Europäischen Union vorgeschrieben werden.

Im Falle von jeglichen Fragen wenden Sie sich bitte an unseren Kunden- und Beratungsservice:

www.extol.eu

Hersteller: Madal Bal a. s., Průmyslová zóna Příluky 244, 76001 Zlín, Tschechische Republik

Herausgegeben am: 27. 12. 2023

Sicherheitssymbole – Hinweise





Folgende Symbole sind auf dem Produkt zu finden. Bitte lesen Sie diese Hinweise sorgfältig durch und befolgen Sie sie.

	WARNUNG: Lesen Sie die Bedienungsanleitung, bevor Sie das Gerät einschalten.		Garantierter Schallleistungspegel 2000/14 ES.
	WARNUNG: Die Deaktivierungsvorrichtung muss aktiviert werden, bevor das Gerät eingesetzt oder vom Boden angehoben werden kann. Halten Sie die Hände und Füße in einem sicheren Abstand zu den rotierenden Messern. Es ist verboten, die rotierenden Messer zu berühren.		
	WARNUNG: Halten Sie einen sicheren Abstand zum Mähroboter, wenn dieser in Betrieb ist. Achtung! Automatisches Gerät. Verhindern Sie den Zugang von Kindern und Tieren.		Nach der Richtlinie (EU) 2012/19 dürfen unbrauchbare Elektrogeräte nicht in den Hausmüll geworfen, sondern müssen einer umweltgerechten Entsorgung einer Elektroniksammelstelle zugeführt werden, da sie umweltgefährdende Stoffe enthalten. Die Batterie muss vor der Entsorgung des Elektrogeräts aus diesem entfernt und zur umweltgerechten Entsorgung separat bei einer Batteriesammelstelle abgegeben werden. Informationen über die Sammelstellen und -bedingungen für Elektrogeräte und Batterien erhalten Sie beim Händler oder Gemeindeamt.
	WARNUNG: Es ist verboten, auf dem Gerät zu fahren. Stecken Sie niemals Ihre Hände und Füße unter diesen Mähroboter.		
	Das Produkt entspricht den einschlägigen EU-Harmonisierungsrichtlinien.		

Symbole auf der Batterie

	Lesen Sie vor dem Gebrauch sorgfältig die Bedienungsanleitung.
	Setzen Sie die Batterie oder den Akku-Mähroboter keinen Temperaturen über 50 °C aus.
	Werfen Sie die Batterie nicht ins Feuer.
	Werfen Sie die Batterie nicht ins Wasser.
 Li-ion	Unbrauchbare Batterien dürfen wegen ihres umweltgefährdenden Inhalts nicht in den Hausmüll gegeben werden, sondern müssen bei den Sammelstellen für unbrauchbare Batterien abgegeben werden.

Symbole auf dem Ladegerät

	Lesen Sie die Bedienungsanleitung.
	Sicherung
	Gerät der Schutzklasse II.
 	Siehe oben.

Sicherheitshinweise



WICHTIG VOR DEM GEBRAUCH GRÜNDLICH LESEN FÜR SPÄTERE VERWENDUNG AUFBEWAHREN

1. SICHERE BEDIENUNG

1.1 Vertrautmachung

- Lesen Sie bitte diese Hinweise sorgfältig durch. Machen Sie sich mit allen Bedienelementen und dem korrekten Gebrauch des Geräts vertraut.
- Dieses Gerät darf nicht von Kindern, körperlich, geistig oder seelisch behinderten Personen, Personen mit mangelnder Erfahrung und Kenntnissen oder Personen, die nicht mit diesen Hinweisen vertraut sind, benutzt werden. Örtliche Anordnungen können das Alter des Bedieners einschränken.
- Bitte beachten Sie, dass der Betreiber oder der Benutzer für Unfälle oder Verletzungen anderer Personen oder für Sachschäden verantwortlich ist.

1.2 Vorbereitung

- Stellen Sie sicher, dass das automatische Begrenzungssystem nach den angeführten Anweisungen installiert ist.
- Kontrollieren Sie regelmäßig den Bereich, in dem das Gerät eingesetzt wird, und entfernen Sie alle Steine, Stöcke, Drähte, Knochen und andere Fremdkörper.
- Führen Sie vor dem Gebrauch eine regelmäßige Sichtkontrolle durch, um die Messer, die Befestigungsschrauben der Messer und das gesamte Schneidwerk auf Verschleiß oder Beschädigungen zu überprüfen. Ersetzen Sie verschlissene oder beschädigte Teile immer paarweise, um die Auswuchtung des Geräts zu erhalten.
- Seien Sie vorsichtig bei Geräten mit mehreren Messern, da das Drehen eines Messers dazu führen kann, dass sich die anderen Messer mitdrehen.
- Schließen Sie dieses Gerät und sein Zubehör nur an einen Stromkreis an, der durch einen FI-Schutzschalter (RCD) mit einem Anlaufstrom von 30 mA oder weniger geschützt ist.
- Verwenden Sie das Gerät und sein Zubehör nicht bei schlechtem Wetter, insbesondere nicht bei Gewittergefahr.

2. ANWENDUNG

2.1 Grundlegende Hinweise

- Setzen Sie das Gerät niemals ein, wenn die Schutzabdeckungen beschädigt sind oder wenn die Sicherheitsvorrichtungen wie Ablenklebhe oder Grasfangvorrichtungen nicht angebracht sind.
- Halten Sie Ihre Hände oder Füße nicht in die Nähe oder unter rotierende Teile. Halten Sie sich immer von der Auslassöffnung fern.
- Heben oder tragen Sie das Gerät niemals bei laufendem Motor.
- Entfernen Sie die Deaktivierungsvorrichtung vom Gerät (oder verwenden Sie sie):
 - Bevor Sie ein Hindernis beseitigen.
 - - Bevor Sie das Gerät überprüfen, reinigen oder an ihm arbeiten.

2.2 Wenn sich der Mähroboter im automatischen Betriebsmodus befindet

Lassen Sie den Mähroboter niemals unbeaufsichtigt, wenn sich Haustiere, Kinder oder andere Personen in der Nähe befinden.

- Arbeiten Sie mit dem Mähroboter nur bei Tageslicht oder gutem Kunstlicht.
- Benutzen Sie diesen Mähroboter nicht auf nassem Gras.
- Benutzen Sie diesen Mähroboter nicht, wenn Sie barfuß sind oder offene Sandalen tragen. Tragen Sie immer feste Arbeitsschuhe und lange Arbeitshosen.
- Achten Sie beim Arbeiten am Hang immer auf einen festen und stabilen Stand.
- Seien Sie immer sehr vorsichtig, wenn sich der Mähroboter in Ihre Richtung dreht.
- Starten Sie den Motor immer wie vorgeschrieben und halten Sie Ihre Füße weit von den Messern entfernt.



! WARNUNG

- Lesen Sie vor der Inbetriebnahme des Geräts die komplette Bedienungsanleitung und halten Sie diese in der Nähe des Geräts, damit sich der Bediener mit ihr vertraut machen kann. Wenn Sie das Produkt ausleihen oder verkaufen, legen Sie bitte auch diese Bedienungsanleitung bei. Verhindern Sie die Beschädigung dieser Bedienungsanleitung. Der Hersteller trägt keine Verantwortung für Schäden oder Verletzungen infolge

vom Gebrauch des Geräts im Widerspruch zu dieser Bedienungsanleitung. Machen Sie sich vor dem Gebrauch des Geräts mit allen seinen Bedienelementen und Bestandteilen und auch mit dem Ausschalten des Gerätes vertraut, um es im Falle einer gefährlichen Situation sofort ausschalten zu können. Überprüfen Sie vor der Inbetriebnahme alle Komponenten auf festen Sitz und prüfen Sie, ob einige Teile des Geräts oder der Ladestation, wie z. B. die Schutzvorrichtungen, nicht beschädigt bzw. falsch installiert sind, oder ob sie nicht am jeweiligen Ort fehlen.

- Kontrollieren Sie ebenfalls die Schutzabdeckung des Ladegeräts und überprüfen Sie auch, ob der Stecker des Ladegeräts und der Ladestation oder die Kabelisolierung nicht beschädigt sind. Benutzen Sie kein Gerät, keine Ladestation oder kein Ladegerät mit beschädigten oder fehlenden Teilen, sondern stellen Sie ihre Reparatur oder Austausch in einer autorisierten Werkstatt der Marke Extol® sicher - siehe Kapitel Service und Instandhaltung oder die am Anfang der Gebrauchsanleitung angeführte Webseite.



! WARNUNG

- Verhindern Sie die Benutzung des Mähroboters durch Kinder, Personen mit geminderter körperlicher Beweglichkeit, Sinneswahrnehmung oder geistigen Behinderungen, oder Personen ohne ausreichende Erfahrungen und Kenntnisse oder Personen, die mit diesen Anweisungen zur Gerätebedienung nicht vertraut sind. Durch eine örtliche Vorschrift kann das Alter des Bedieners eingeschränkt sein.



! WARNUNG

- Erlauben Sie Kindern niemals, sich in der Nähe des Geräts aufzuhalten oder mit ihm zu spielen, wenn es in Betrieb ist.
- Beugen Sie sich nicht und halten Sie die ganze Zeit das Gleichgewicht, achten Sie beim Stehen an Hängen und beim Gehen auf Sicherheit und laufen Sie niemals, während das Gerät und sein Zubehör (Ladestation) in Betrieb sind.
- Verwenden Sie nur eine Ladestation und ein Ladegerät, die für dieses Gerätemodell geeignet sind.
- Schließen Sie niemals ein Ladegerät oder eine Station mit beschädigtem Netzkabel, Schutzabdeckung oder Stecker an und berühren Sie sie nicht, bevor Sie sie von der Stromversorgung getrennt haben, da beschädigte Kabel zum Kontakt mit unter Spannung stehenden Teilen führen und einen Stromschlag verursachen können.

- Halten Sie die Stromleitungen in einem sicheren Abstand zu gefährlichen beweglichen Teilen des Mähroboters, um eine Beschädigung der Leitungen zu vermeiden, die zu einem Stromschlag führen kann.
- Wird das Gerät in öffentlichen Bereichen eingesetzt, müssen um den Arbeitsbereich herum Warnschilder mit den folgenden Informationen angebracht werden: Automatischer Mähroboter! Halten Sie sich von dem Gerät fern! Achten Sie auf Kinder und Tiere (Hunde)!

⚠️ WARNUNG

- Berühren Sie die gefährlichen beweglichen Teile nicht, bevor diese vollkommen stillstehen.
- Schalten Sie den Mähroboter aus und unterbrechen Sie die Stromzufuhr:
 - bevor Sie ein Hindernis beseitigen
 - vor Kontrolle, Reinigung oder Arbeiten am Gerät
 - nach dem Überfahren von einem fremden Gegenstand, damit man das Gerät auf Beschädigungen kontrollieren kann
 - wenn das Gerät zu stark zu vibrieren beginnt, muss es vor der erneuten Inbetriebnahme auf Schäden überprüft werden.
- Wenn der Elektrolyt aus der Batterie ausläuft, tragen Sie geeignete, nicht nässende Handschuhe und legen Sie die Batterien in einen festen Plastikbeutel, verschließen Sie diesen und bringen Sie ihn zu einer Batteriesammelstelle. Bei Hautkontakt mit fließendem Wasser und Seife waschen. Bei Augenkontakt mit klarem Wasser ausspülen und einen Arzt aufsuchen.

⚠️ HINWEIS

- Wenn während des Betriebs des Geräts ungewöhnliche Geräusche, Vibrationen oder Betriebszustände auftreten, schalten Sie das Gerät sofort ab, stellen Sie die Ursache des ungewöhnlichen Zustandes fest und beseitigen Sie diese Ursache. Sofern der nicht standardmäßige Lauf durch einen Defekt im Inneren des Geräts verursacht wurde, veranlassen Sie die Reparatur in einer autorisierten Servicewerkstatt der Marke Extol® vermittelt durch den Händler oder wenden Sie sich direkt an eine autorisierte Werkstatt (Servicestellen finden Sie auf den Webseiten in der Einleitung der Gebrauchsanleitung).



Das Gerät erzeugt durch seinen Betrieb ein elektromagnetisches Feld, das die Funktionsfähigkeit von aktiven bzw. passiven medizinischen Implantaten (Herzschrittmachern) negativ beeinflussen und das Leben des Nutzers gefährden kann. Informieren Sie sich vor dem Gebrauch dieses Geräts beim Arzt oder Implantathersteller, ob Sie mit dem Gerät arbeiten dürfen.

BATTERIE UND LADEGERÄT

- Bitte lesen Sie diese Anleitung durch, bevor Sie das Gerät aufladen. Vergewissern Sie sich, dass Ihr Ladegerät mit dem örtlichen Stromnetz verbunden werden kann. Vergewissern Sie sich, dass das Ladegerät richtig an die Batterie angeschlossen ist. Eine längere Lebensdauer und bessere Leistung kann erreicht werden, wenn die Batterien bei einer Lufttemperatur zwischen 18 °C und 25 °C aufgeladen werden. Laden Sie die Batterie nicht bei Lufttemperaturen unter 5 °C oder über 40 °C. Dies ist wichtig, um zu verhindern, dass die Batterie ernsthaft beschädigt wird.
- Verhindern Sie die Benutzung des Ladegeräts durch Personen (inklusive Kinder), denen ihre körperliche, sensorische oder geistige Unfähigkeit oder Mangel an ausreichenden Erfahrungen und Kenntnissen keine sichere Anwendung des Gerätes ohne Aufsicht oder Belehrung ermöglichen. Kinder dürfen nicht mit dem Gerät spielen. Im Allgemeinen wird die Benutzung des Ladegeräts durch sehr kleine Kinder (einschließlich 0-3 Jahre) und die unbeaufsichtigte Benutzung durch jüngere Kinder (Alter über 3 Jahre und unter 8 Jahre) nicht als geeignet angesehen. Es wird anerkannt, dass schwerbehinderte Menschen Bedürfnisse haben können, die über die in diesen Normen (EN 60335-1 und EN IEC 60335-2-29) festgelegten Standards hinausgehen.

SICHERHEITSWARNUNG FÜR DIE BATTERIE

1. Versuchen Sie nicht, diese Batterie zu demontieren, zu zerlegen oder zu zerschneiden.
2. Schließen Sie die Batterie nicht kurz. Lagern Sie Batterien nicht ungeordnet in Kisten oder Schubladen, wo sie sich gegenseitig kurzschließen oder von anderen leitenden Gegenständen kurzgeschlossen werden könnten. Wenn Sie die Batterie nicht benutzen, bewahren Sie sie nicht in der Nähe

von Metallgegenständen wie Büroklammern, Münzen, Schlüsseln, Nägeln, Schrauben oder anderen kleinen Metallgegenständen auf, die zu einem Kurzschluss der Kontakte führen könnten. Ein Kurzschluss der Batteriekontakte kann Verbrennungen oder einen Brand verursachen.

3. Setzen Sie die Batterie nicht der Hitze oder dem Feuer aus. Lagern Sie die Batterien nicht in direktem Sonnenlicht.
4. Setzen Sie die Batterie keinen mechanischen Stößen aus.
5. Die maximale Leistung der Batterie wird bei normaler Raumtemperatur (20 °C ± 5 °C) erreicht.
6. Nur mit dem vom Hersteller des Mähroboters angegebenen Ladegerät laden. Verwenden Sie kein anderes

Ladegerät als das, das speziell für dieses Gerät geliefert wurde. Ein Ladegerät, das für einen Batterietyp geeignet ist, kann beim Anschließen an einen anderen Batterietyp einen Brand verursachen.

7. Verwenden Sie keine Batterien, die nicht für die Verwendung mit diesem Gerät vorgesehen sind.
8. Bewahren Sie die Batterien außerhalb der Reichweite von Kindern auf.
9. Bewahren Sie die Originalunterlagen zu diesem Produkt für spätere Verwendung auf.
10. Die Entsorgung ist in der vorgegebenen Weise durchzuführen.
11. Verwenden Sie keine modifizierten oder beschädigten Batterien.

Lieferumfang

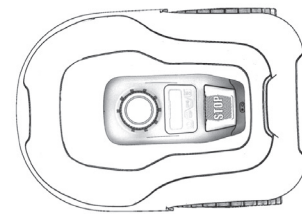

Mähroboter

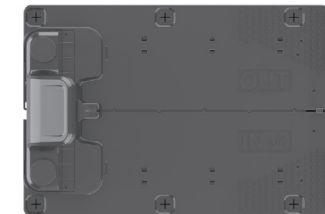

Ladestation



Befestigungsbolzen für die Basis



Ersatzmesser



Spule mit Begrenzungskabel



Befestigungsbolzen für das Kabel



Netzadapter



Messstab

Aus Ihrer Werkstatt



Schere



Hammer



Maßband

Technische Spezifikation

Modellbezeichnung	8895650	8895651															
Gemähte Fläche	600 m ²	900 m ²															
SPANNUNG/BATERIE																	
Klemmenspannung der Batterie ohne Belastung	20 V DC																
Klemmenspannung der Batterie bei Belastung	18 V DC																
Leerlaufdrehzahl	2 800 min ⁻¹ ± 100 min ⁻¹																
Arbeitsbreite des Mähroboters	~ 180 mm																
Mähhöhe	20-60 mm																
Positionen zum Einstellen der Mähhöhe	9																
Maximale Neigung der Arbeitsfläche	35 %																
Engstmögliche Durchfahrt	~ 0,8 m																
<table border="1" style="width: 100%; border-collapse: collapse;"> <thead> <tr> <th></th> <th>8895690</th> <th>8895691</th> </tr> </thead> <tbody> <tr> <td>Batterie</td> <td>Li-Ion Samsung</td> <td>Li-Ion Samsung</td> </tr> <tr> <td>(Modellbezeichnung/Spezifikation)</td> <td>Batteriezellen / 20 V \equiv</td> <td>Batteriezellen / 20 V \equiv</td> </tr> <tr> <td></td> <td>2,5 Ah</td> <td>5,5 Ah</td> </tr> <tr> <td>Ladezeit</td> <td>ca. 130 min</td> <td>ca. 100 min</td> </tr> </tbody> </table>				8895690	8895691	Batterie	Li-Ion Samsung	Li-Ion Samsung	(Modellbezeichnung/Spezifikation)	Batteriezellen / 20 V \equiv	Batteriezellen / 20 V \equiv		2,5 Ah	5,5 Ah	Ladezeit	ca. 130 min	ca. 100 min
	8895690	8895691															
Batterie	Li-Ion Samsung	Li-Ion Samsung															
(Modellbezeichnung/Spezifikation)	Batteriezellen / 20 V \equiv	Batteriezellen / 20 V \equiv															
	2,5 Ah	5,5 Ah															
Ladezeit	ca. 130 min	ca. 100 min															
<table border="1" style="width: 100%; border-collapse: collapse;"> <thead> <tr> <th></th> <th>8895694</th> <th>8895692</th> </tr> </thead> <tbody> <tr> <td>Ladegerät</td> <td>Eingang 100–240 V</td> <td>Eingang 100–240 V</td> </tr> <tr> <td>(Modellbezeichnung/Spezifikation)</td> <td>50/60 Hz; 28 W</td> <td>50/60 Hz; 76 W</td> </tr> <tr> <td></td> <td>Ausgang: 20 V \equiv 1,1 A</td> <td>Ausgang: 20 V \equiv 3 A</td> </tr> </tbody> </table>				8895694	8895692	Ladegerät	Eingang 100–240 V	Eingang 100–240 V	(Modellbezeichnung/Spezifikation)	50/60 Hz; 28 W	50/60 Hz; 76 W		Ausgang: 20 V \equiv 1,1 A	Ausgang: 20 V \equiv 3 A			
	8895694	8895692															
Ladegerät	Eingang 100–240 V	Eingang 100–240 V															
(Modellbezeichnung/Spezifikation)	50/60 Hz; 28 W	50/60 Hz; 76 W															
	Ausgang: 20 V \equiv 1,1 A	Ausgang: 20 V \equiv 3 A															
Ladestation (max. Stromkapazität)	1,1 A	3 A															
Lärm (akustische Leistung)	< 55 dB (2000/14/EC, geändert durch 2005/88/EC, Anhang III)																
Gewicht	7,5 kg	7,7 kg															
Schutz des Mähroboters	IPX5																
Schutz der Ladestation	IPX4																
Spannungsversorgung	IP67																
APP	Wifi 2.4+ Bluetooth 4.0																
Begrenzungskabel	~ 130 m	~ 170 m															
Befestigungsbolzen	180 Stück	230 Stück															

AUF WUNSCH KÖNNEN FOLGENDE ERSATZTEILE/ZUBEHÖRTEILE ERWORBEN WERDEN

Best.-Nr.	Name/Spezifikation	Bemerkung
8895694	Ersatzladegerät, Ausgang 1,1 A	Geeignet für die Mäherladestation 8895650 und 8895651
8895692	Ersatzladegerät, Ausgang 3 A	Nur für 3-A-Ladestation - nicht geeignet für 1,1-A-Ladestation des Mähermodells 8895650
8895693	Ladestation, Ausgang 3 A	Für Mähermodelle 8895650 und 8895651
8895693A	Dach für Ladestation	Gemeinsam für 8895650 und 8895651
8895670	Randdraht 180 m	Gemeinsam für 8895650 a 8895651
8895671	Kunststoffklammern für den Randdraht 100 Stück	Gemeinsam für 8895650 und 8895651
8895672	Kunststoffklammern für Ladestation, 6 Stück	Gemeinsam für 8895650 und 8895651
8895673	Ersatzmesser, 6 Stück	Gemeinsam für 8895650 und 8895651
8895674	Steckverbinder für den Randdraht, 2 Stück	Gemeinsam für 8895650 und 8895651
Ersatzbatterie		
8895690	20 V Li-Ion, 2,5 Ah	Kann für 8895650 und 8895651 verwendet werden, wird jedoch für 8895651 aufgrund der geringen Effizienz nicht empfohlen.
8895690	20 V Li-Ion, 5 Ah	Kann für 8895650 und 8895651 verwendet werden

Installation

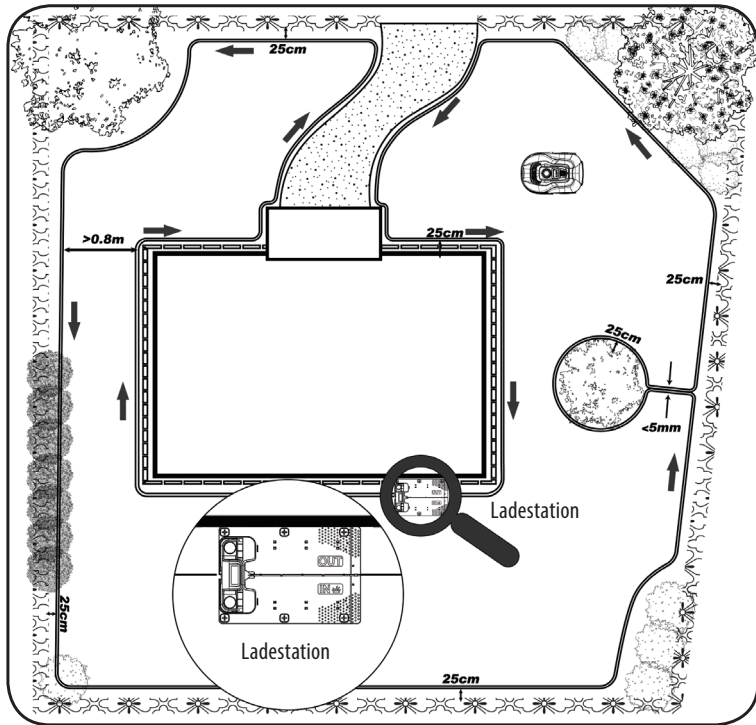

1. INSTALLATION DER LADESTATION

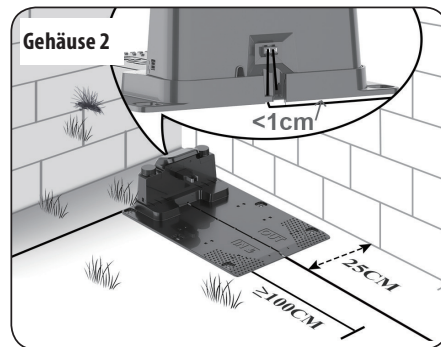
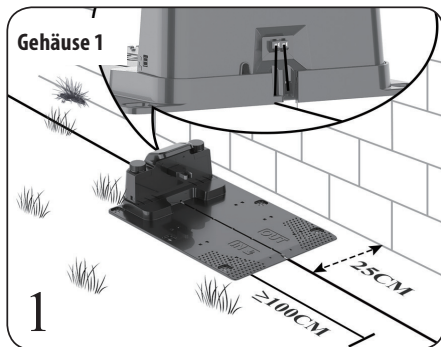

1.1 Diese Ladestation kann in der Nähe der Werkstatt oder des Hauses stehen. Wenn Sie das Begrenzungskabel verlegen, lassen Sie vor der Ladestation einen geraden Draht von mindestens 1 m Länge liegen, der frei von Hindernissen ist.

BEMERKUNG: Das Begrenzungskabel vor der Ladestation muss gerade und 1 m lang sein und darf keine Biegungen oder Hindernisse aufweisen, um einen ordnungsgemäßen Ladevorgang zu gewährleisten. Diese Ladestation muss auf eine relativ ebene Fläche gestellt werden. Sie darf nicht auf einer schrägen Fläche oder an einem Ort stehen, an dem sich die Platte verbiegen würde.

1.2 Wir empfehlen, die Stromversorgung mindestens 30 cm hoch zu platzieren und das Netzkabel außerhalb des Arbeitsbereichs des Mähroboters zu verlegen. Wenn es nicht möglich ist, können Sie es notfalls vergraben.

1.3 Isolieren Sie das Begrenzungskabel an einem Ende etwa 10 mm ab.

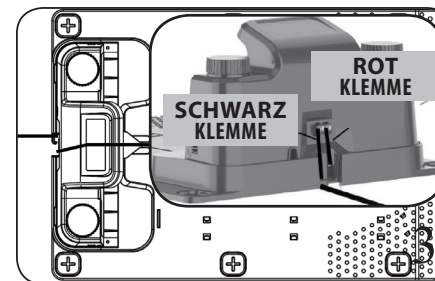
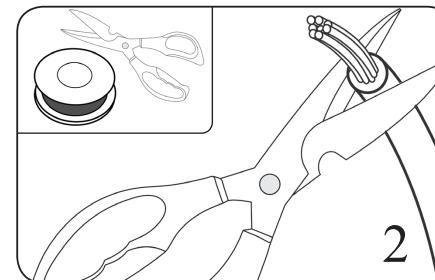

1.4 Stecken Sie das Ende des Begrenzungskabels in die Kabelklemme (rot) ----. Dies ist die OUT-Seite. Dann ziehen Sie das Begrenzungskabel durch den Schlitz unter der Ladestation.

1.5 Wenn Sie das Begrenzungskabel um den Arbeitsbereich verlegen, schneiden Sie den nicht benötigten Teil des Kabels ab. Isolieren Sie das Begrenzungskabel am anderen Ende ca. 10 mm ab und stecken Sie diesen Teil in die andere Kabelklemme (schwarz) --- Dies ist die IN-Seite.

2. INSTALLATION DES BEGRENZUNGSKABELS

2.1 Verwenden Sie beim Verlegen des Begrenzungskabels ein geeignetes Messgerät, so dass zwischen dem Kabel und dem dem Rand des Arbeitsbereichs ein Abstand von 25 cm bleibt. Die einzelnen Bolzen des Drahts sollten einen Abstand von 80 cm voneinander haben. Verwenden Sie den mitgelieferten Messstab, um die korrekte Installation sicherzustellen. Wenn der Boden nicht eben ist, kann der Abstand der Bolzen entsprechend verkürzt werden.

BEMERKUNG: Die maximal zulässige Länge des Begrenzungskabels beträgt 300 m.

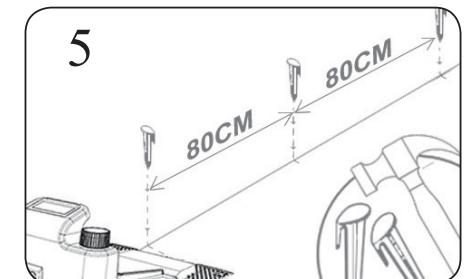
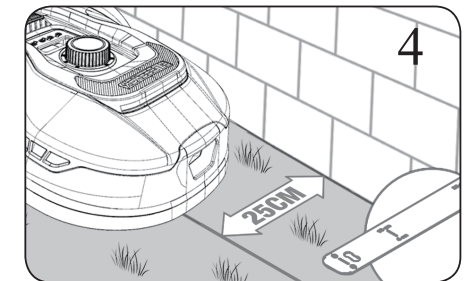

2.2 Befindet sich auf dem Boden ein Hindernis, das der Mähroboter gefahrlos überqueren kann, z. B. eine Einfahrt oder ein Bürgersteig, dann reicht nur 8 cm Abstand zwischen diesem Hindernis und dem Begrenzungskabel aus.

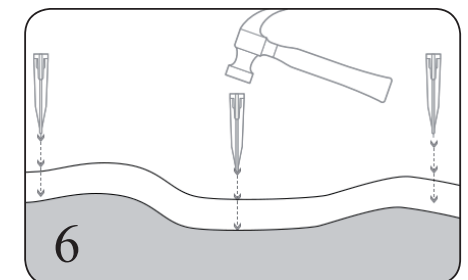

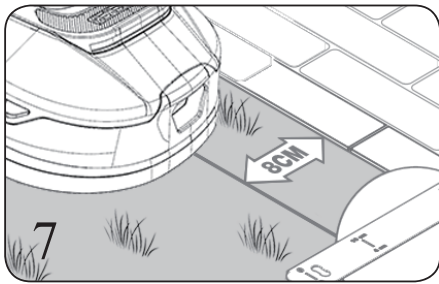

2.3 Anforderungen an die Einstellung von Inseln und die Größe der Durchfahrt
BEMERKUNG: Wenn Sie möchten, dass der Mähroboter nicht über einen bestimmten Teil Ihres Rasens fährt, z. B. durch Blumenbeete, Büsche, Bäume usw., können Sie mit dem Begrenzungskabel eine Insel bilden. Wie in Abbildung 9 dargestellt, kann dieser Mähroboter durch einen engen Durchgang mit einer Breite von 0,8 m fahren.

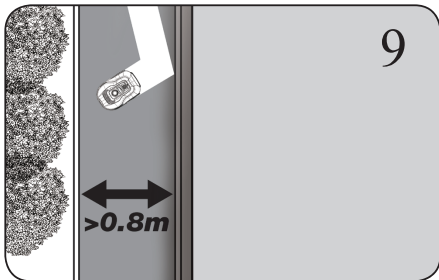
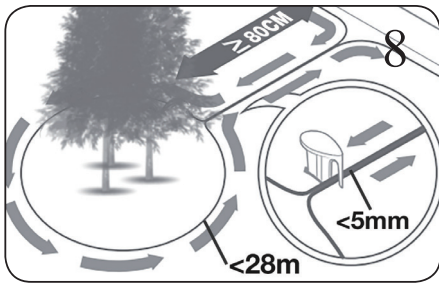

2.4 Vergewissern Sie sich, dass der Rand der Arbeitsfläche in jeder Ecke vollkommen gerade ist und dass alle Winkel 90° oder mehr betragen.

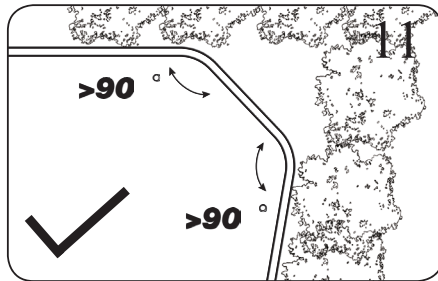
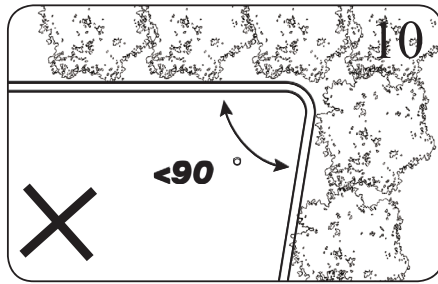

2.5 Hänge
BEMERKUNG: Ihr Mähroboter ist in der Lage, Hänge bis zu 35 % (20°) sicher zu bewältigen, vermeiden Sie also steilere Bereiche. Wie Sie die Neigung Ihres Rasens berechnen können.

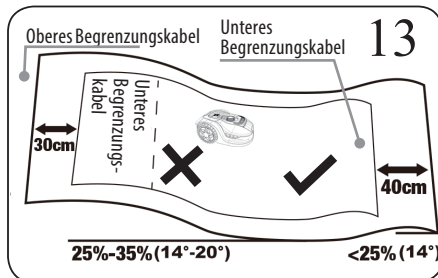
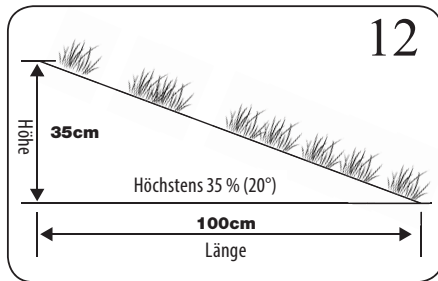

Das Begrenzungskabel an den Hängen ist in Abbildung 12 und Abbildung 13 dargestellt.

3. ANSCHLUSS DER LADESTATION AN DAS STROMNETZ

Sobald das Begrenzungskabel richtig sitzt, stecken Sie den Stecker des Netzkabels in die Steckdose.

Die LED-Anzeige der Ladestation leuchtet auf und wird grün. Sie können den Status der LED-Anzeige anhand der unten angeführten Tabelle überprüfen, um sicherzustellen, dass die Verbindung korrekt hergestellt wurde.

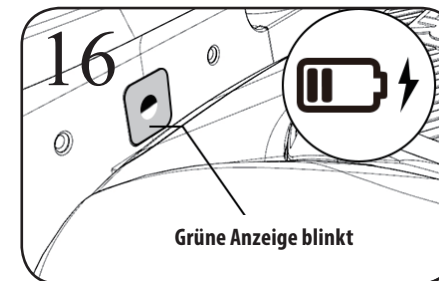
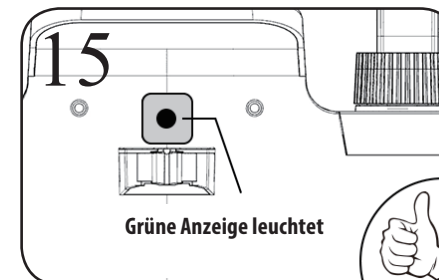
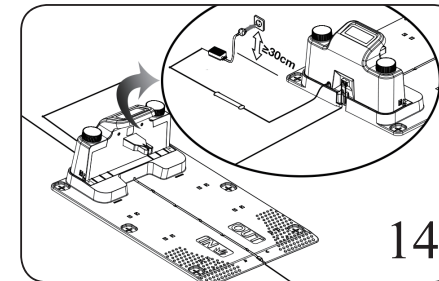
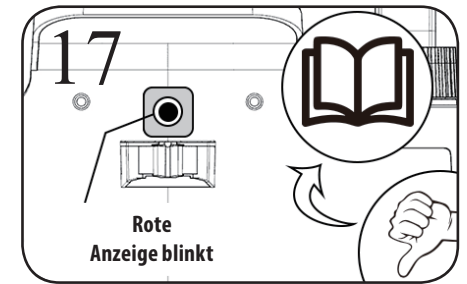

Status der LED-Anzeige	Bedeutung	Lösung
Leuchtet nicht	Keine Stromversorgung	Überprüfen Sie, ob das Netzkabel richtig mit dem Ladegerät verbunden ist und ob das Ladegerät an eine geeignete Stromquelle angeschlossen ist.
LED-Anzeige leuchtet grün	Wird angeschlossen / Mähroboter ist voll aufgeladen	-
LED-Anzeige blinkt grün	Mähroboter wird aufgeladen	-
LED-Anzeige blinkt rot	Begrenzungskabel ist nicht angeschlossen, Begrenzungskabel ist unterbrochen	Prüfen Sie, ob beide Enden des Begrenzungskabels ordnungsgemäß an die entsprechenden Klemmen angeschlossen sind. Prüfen Sie, ob das Begrenzungskabel nicht unterbrochen ist.

4. PRÜFUNG DER INSTALLATION

Beim ersten Mähen sollte die Mähhöhe auf den maximalen Wert (60 mm) eingestellt werden. Stellen Sie den Mähroboter in den Arbeitsbereich, lassen Sie ihn eine Weile laufen, überprüfen Sie dann das Begrenzungskabel sorgfältig und stellen Sie sicher, dass der Mähroboter entlang des Begrenzungskabels zurück zur Ladestation fährt. Wenn der Mähroboter erfolgreich zur Ladestation zurückkehrt, wurde die Installation erfolgreich abgeschlossen!

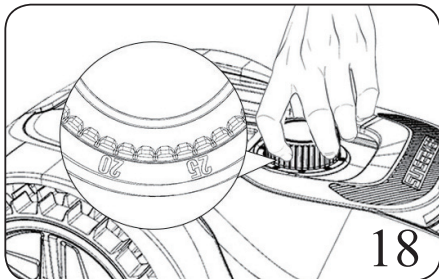

18

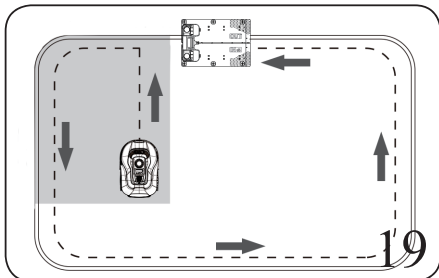

19

5. KURZANLEITUNG ZUR VERWENDUNG DES MÄHROBOTERS (DIGITALE SCHNITTSTELLE)

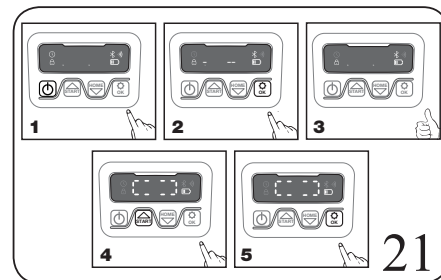
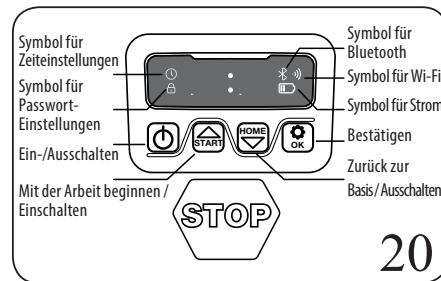

- 1) Nachdem Sie den Begrenzungsdraht aufgespannt haben, können Sie den MÄHROBOTER in Betrieb nehmen.
- 2) Drücken Sie die Taste und halten Sie sie gedrückt, bis sich der MÄHROBOTER einschaltet. Geben Sie bei der ersten Aktivierung den voreingestellten PIN-Code 0000 ein, indem Sie die Taste

viermal drücken, wenn die Ziffer 0 blinkt. (Der PIN-Code kann geändert werden, bitte befolgen Sie die Anweisungen im Abschnitt „Einstellungen“).

BEMERKUNG: Dieser MÄHROBOTER schaltet sich aus, wenn er innerhalb von 30 Sekunden nach dem Einschalten keine Eingabe erhält.

Wenn Sie zehn Mal einen falschen PIN-Code eingeben, gibt der MÄHROBOTER ein akustisches Warnsignal aus und schaltet sich dann aus.

- 3) Drücken Sie die Taste und die Taste , um den Mähvorgang zu starten.

- 4) Drücken Sie die Taste und die Taste , um den Mähroboter in die Ladestation zurückzubringen.

Dieser MÄHROBOTER arbeitet ununterbrochen, bis die Batterie fast leer ist und kehrt dann zur Ladestation zurück. Sobald der Ladevorgang abgeschlossen ist, fängt der MÄHROBOTER automatisch wieder an zu mähen oder verbleibt in der Ladestation (abhängig vom gewählten Mähplan).

6. EINSTELLUNGEN

6.1 Änderung des PIN-Codes

Um den PIN-Code zu ändern, halten Sie gleichzeitig die Taste und 3 Sekunden lang gedrückt. Das Zeichen blinkt und gleichzeitig blinkt auch das Symbol „PIN 1“. Dies bedeutet, dass Sie Ihren alten PIN-Code eingeben müssen. Wenn das Symbol „PIN 1“ angezeigt wird, blinkt die erste Ziffer. Mit der Taste oder stellen Sie die Zahlen ein und dann drücken Sie die Taste , um die Eingabe zu bestätigen. Die folgende Ziffer beginnt zu blinken. Gehen Sie auf die gleiche Weise vor, um Ihren alten PIN-Code einzugeben. Jetzt können Sie Ihren neuen PIN-Code eingeben. Der neue PIN-Code lautet dann z. B. 1234. Nach Eingabe Ihres alten PIN-Codes wird das Symbol „PIN 2“ blinken und anschließend blinkt wieder die erste Ziffer. Geben Sie auf die gleiche Weise den gewünschten neuen PIN-Code ein (in diesem Fall 1234). Auf dem Display erscheint dann . Ihr PIN-Code wurde erfolgreich geändert.

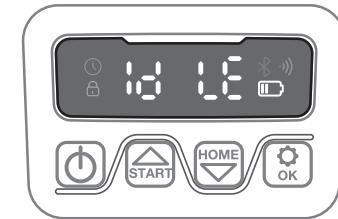
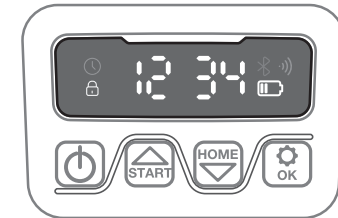
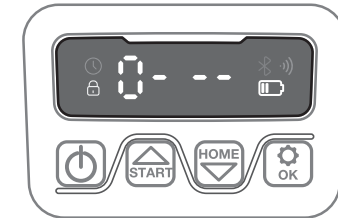
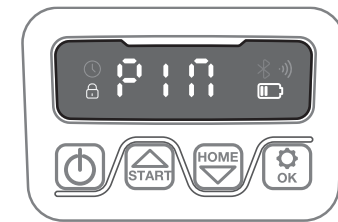

Nur zur Information

6.2 Einstellen von Jahr, Datum und Uhrzeit

Die Einstellung des Jahres, des Datums und der Uhrzeit sind drei Pflichteingaben. Werden diese Werte nicht eingegeben, wirkt sich dies auf den Zeitplan bei der nächsten Einstellung aus. Diese Werte müssen in der angegebenen Reihenfolge (Jahr, Datum und Uhrzeit) eingestellt werden.

Wenn Sie das Jahr einstellen, halten Sie die Taste für 5 Sekundenlang gedrückt, bis das Symbol und die Zahl auf dem Display (zum Beispiel 2020) zu blinken beginnen.

Drücken Sie die Taste oder , um das gewünschte Jahr auszuwählen. Dann drücken Sie die Taste , um die Einstellung des Jahres zu bestätigen und abzuschließen.

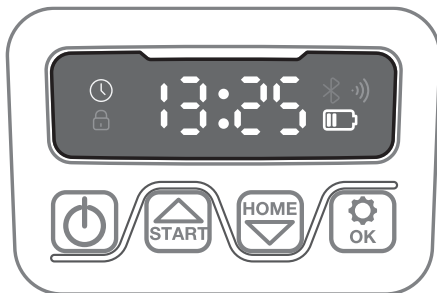
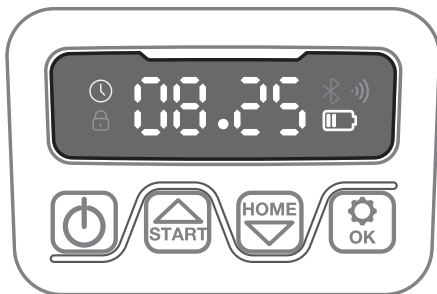
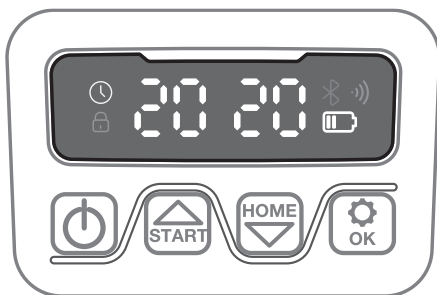

Jetzt ist die Zeiteinstellung abgeschlossen und das Display zeigt 13:25 an.

6.3 Änderung der voreingestellten Startzeit

Die voreingestellte Startzeit (9:00 Uhr) kann geändert werden, indem Sie die Taste und 3 Sekunden lang gleichzeitig drücken. Gehen Sie wie folgt vor, um die Zeit zum Beispiel auf 13:25 zu ändern. Wenn auf dem Display blinkt, stellen Sie mit der Taste oder die Zeit ein und dann drücken Sie die Taste , um die Eingabe zu bestätigen. Auf dem Display wird dann 13:25 angezeigt. Ihr Mähroboter beginnt um 13:25 Uhr mit dem Mähen und gleichzeitig ertönt ein Piepton.

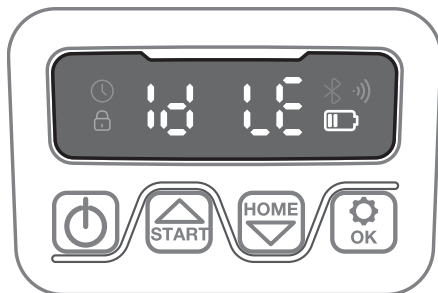
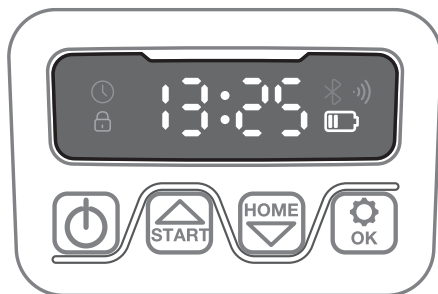

Nur zur Information

Danach blinkt das Symbol wieder und auf dem Display erscheint eine Ziffer, die das Datum angibt, z. B. 08.25, was den 25. August bedeutet. Wenn auf dem Display blinkt, stellen Sie mit der Taste oder die Zahlen ein und dann drücken Sie die Taste , um die Eingabe zu bestätigen. Somit wird die Datumseinstellung abgeschlossen.

Anschließend blinkt das @-Symbol und das Display zeigt die Uhrzeit an, z. B. 13:25. Wenn auf dem Display blinkt, stellen Sie mit der Taste oder die Zeit ein und dann drücken Sie die Taste , um die Eingabe zu bestätigen.

6.4 Änderung der voreingestellten Mähzeit pro Tag

Die Ausgangseinstellung der Mähzeit beträgt 8 Stunden pro Tag. Sie können eine Änderung in einem Bereich von 1-24 Stunden vornehmen.

Halten Sie die Taste 3 Sekundenlang gedrückt. Gehen Sie wie folgt vor, um die Mähzeit zum Beispiel auf 6 Stunden zu ändern. Wenn auf dem Display blinkt, stellen Sie mit der Taste oder die Mähzeit ein und dann drücken Sie die Taste , um die Eingabe zu bestätigen. Auf dem Display erscheint dann 13:25. Dann wird Ihr Mähroboter 6 Stunden am Tag mähen und Sie werden gleichzeitig einen Piepton hören.

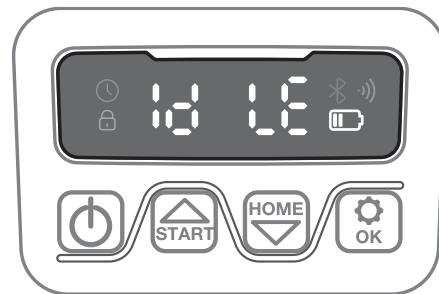
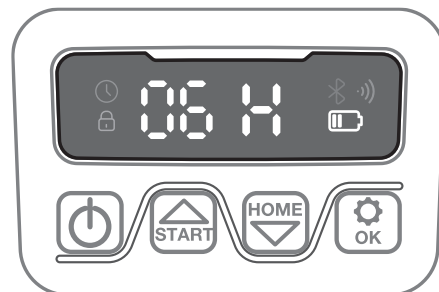

6.5 Änderung der voreingestellten Mähzeit pro Woche

Die voreingestellte Mähzeit pro Woche beträgt 5 Tage. Es ist eine Änderung auf 3 oder 7 Tage möglich. Halten Sie die Taste und 3 Sekunden lang gedrückt. Wenn Sie z. B. den Wert auf 3 Tage pro Woche einstellen möchten, blinkt auf dem Display -05-. Mit der Taste oder stellen Sie den gewünschten Wert ein und dann drücken Sie die Taste , um die Eingabe zu bestätigen.

Auf dem Display erscheint dann 13:25.

6.6 Änderung der Standardeinstellungen für Regensensor und mehrere Zonen

Halten Sie die Taste 3 Sekunden lang gedrückt. Auf dem Display erscheint dann . Sie können auf umschalten, indem Sie die Tasten und drücken. Drücken Sie die Taste , um in die Einstellungen zu gelangen. Auf dem Display erscheint dann . Sie können diese Einstellung ändern, indem Sie die Tasten und drücken. Dann drücken Sie die Taste , um die Eingabe zu bestätigen.

7. LISTE DER FUNKTIONEN UND FEHLERMELDUNGEN DER AUTOMATISCHEN KONTROLLE

Display	Bedeutung	Aktion
E1	Mähroboter außerhalb des Arbeitsbereichs	<ol style="list-style-type: none"> 1. Stellen Sie sicher, dass sich der Mähroboter innerhalb des Arbeitsbereichs befindet. 2. Überprüfen Sie, ob die Ladestation richtig mit dem Ladegerät verbunden ist und ob das Ladegerät an eine geeignete Stromquelle angeschlossen ist. Wenn sie richtig angeschlossen sind, sind die Begrenzungskabel falsch angeschlossen und müssen vertauscht werden.
E11	Kein Begrenzungssignal vorhanden	<ol style="list-style-type: none"> 1. Wenn sich der Mähroboter im Arbeitsbereich befindet, überprüfen Sie die LED-Anzeige an der Ladestation. Wenn die Anzeige rot leuchtet, bedeutet dies, dass das Begrenzungskabel nicht richtig an die Klemmen der Ladestation angeschlossen wurde. Wenn das Begrenzungskabel gut mit den Klemmen verbunden ist und die LED-Anzeige immer noch rot leuchtet, überprüfen Sie, ob das Begrenzungskabel nicht unterbrochen ist.
E2	Räder sind blockiert	<ol style="list-style-type: none"> 1. Schalten Sie den Mähroboter aus und bringen Sie ihn an einen Ort, an dem sich keine Hindernisse befinden. 2. Schalten Sie den Mähroboter ein. Drücken Sie START und dann OK. 3. Wenn die Fehlermeldung immer noch angezeigt wird, unterbrechen Sie die Stromzufuhr, drehen Sie den Mähroboter mit der Unterseite nach oben und prüfen Sie, ob sich etwas auf den Rädern befindet, das sie am Drehen hindert. 4. Entfernen Sie alle möglichen Hindernisse, drehen Sie den Mähroboter in die Arbeitsposition und schalten Sie die Stromzufuhr wieder ein. Drücken Sie START und dann OK.
E3	Messerklinge ist blockiert	<ol style="list-style-type: none"> 1. Schalten Sie den Rasenmäher aus. 2. Drehen Sie den Mähroboter mit der Unterseite nach oben und prüfen Sie, ob sich etwas auf der Messerklinge befindet, das sie am Drehen hindert. 3. Entfernen Sie alle Hindernisse. 4. Drehen Sie den Mähroboter in die Betriebsposition und bringen Sie ihn an einen Ort, wo das Gras nicht hoch ist, oder passen Sie die Mähhöhe an. 5. Schalten Sie den Mähroboter ein. Drücken Sie START und dann OK.
E4	Aktivierung der Sensore für Hindernisse war nicht erfolgreich	<ol style="list-style-type: none"> 1. Schalten Sie den Rasenmäher aus. 2. Stellen Sie den Mähroboter auf dem Rasen an einen Ort, an dem sich keine Hindernisse befinden. 3. Entfernen Sie die bewegliche Abdeckung und überprüfen Sie den Zylindermagneten auf der beweglichen Abdeckung. Wenn hier kein Magnet vorhanden ist, tauschen Sie die bewegliche Abdeckung aus. 4. Schalten Sie den Mähroboter ein. Drücken Sie START und dann OK.
E5	Mähroboter ist angehoben	<ol style="list-style-type: none"> 1. Schalten Sie den Rasenmäher aus. 2. Stellen Sie den Mähroboter auf dem Rasen an einen Ort, an dem sich keine Hindernisse befinden. 3. Schalten Sie den Mähroboter ein. Drücken Sie START und dann OK. 4. Wenn die Fehlermeldung weiterhin angezeigt wird, unterbrechen Sie die Stromzufuhr und drehen Sie den Mähroboter mit der Unterseite nach oben. Stellen Sie sicher, dass das Durchrutschen der Vorderradachse nicht behindert wird. 5. Entfernen Sie alle möglichen Hindernisse, drehen Sie den Mähroboter in die Arbeitsposition und schalten Sie die Stromzufuhr wieder ein. Drücken Sie START und dann OK.

Display	Bedeutung	Aktion
E6	Aktivierung des Umkippsensors	<ol style="list-style-type: none"> 1. Drehen Sie den Mähroboter in die Arbeitsposition. Drücken Sie START und dann OK.
E7	Aktivierung der Neigungssensoren	<ol style="list-style-type: none"> 1. Schalten Sie den Rasenmäher aus. 2. Bringen Sie den Mähroboter auf eine ebene Fläche auf Ihrem Rasen. 3. Schalten Sie den Mähroboter ein. Drücken Sie START und dann OK.
E8	Ladevorgang in der Ladestation fehlgeschlagen	<ol style="list-style-type: none"> 1. Das Begrenzungskabel auf allen Seiten der Ladestation muss gerade und 1 m lang sein und darf keine Biegungen oder Hindernisse aufweisen, um einen ordnungsgemäßen Ladevorgang zu gewährleisten. 2. Diese Ladestation muss auf eine relativ ebene Fläche gestellt werden. Sie darf nicht auf einer schrägen Fläche oder an einem Ort stehen, an dem sich die Platte verbiegen würde. 3. Stellen Sie den Mähroboter manuell in die Ladestation ein, um ihn aufzuladen. Sobald der Mähroboter vollständig aufgeladen ist, drücken Sie START und dann OK.
E9	Mähroboter ist blockiert	Es gibt zu viele Hindernisse, die den Betrieb des Mähroboters verhindern.
E11	Fehlendes Kabel	
E12	Batterieproblem	
E13	Ungewöhnlicher Ladestrom	<ol style="list-style-type: none"> 1. Problem mit dem Ladesystem. 2. Problem mit dem Adapter des Mähroboters, der Batterie, dem Stecker der Ladestation oder den Kontakten.
E14	Zu mähende Fläche außerhalb der Abgrenzung	<ol style="list-style-type: none"> 1. Schalten Sie den Rasenmäher aus. 2. Passen Sie den Sitz des Begrenzungskabels an, stellen Sie den zu mähenden Bereich wunschgemäß ein. 3. Schalten Sie den Mähroboter ein. Drücken Sie START und dann OK. Oder wählen Sie ein größeres Modell.
BP	Wärmeschutz der Batterie	<ol style="list-style-type: none"> 1. Prüfen Sie die Temperatur der Batterie. Wenn diese Temperatur zu hoch ist, warten Sie, bis die Temperatur sinkt. Wenn diese Temperatur zu niedrig ist, warten Sie, bis sie auf über 5 Grad Celsius gestiegen ist. Drücken Sie START und dann OK. 2. Wenn die Fehlermeldung weiterhin angezeigt wird, setzen Sie eine neue Batterie ein. Schalten Sie den Mähroboter wieder ein. Drücken Sie START und dann OK. 3. Wenn die Fehlermeldung erneut angezeigt wird, wenden Sie sich an eine autorisierte Werkstatt.
EE	Unbekannter Fehler	<ol style="list-style-type: none"> 1. Schalten Sie den Mähroboter wieder ein. Drücken Sie START und dann OK. Wenn die Fehlermeldung erneut angezeigt wird, wenden Sie sich an eine autorisierte Werkstatt.

8. SOFTWARE-AKTUALISIERUNG

Sobald eine neue Software-Version verfügbar ist, kann die Software aktualisiert werden. Sie können die neueste Software auf unserer Website herunterladen. Aktualisierung über USB. Anweisungen zum Herunterladen und zur Installation finden Sie hier:

- (1) Die neueste Version der Software finden Sie unter: www.sk-robot.com. Speichern Sie die Datei auf einem leeren USB-Stick, das auf FAT32 formatiert ist. Entfernen Sie alle anderen Dateien auf diesem Datenträger und überprüfen Sie die Formatierung. Wenn dieser USB-Stick nicht auf FAT32 formatiert ist, formatieren Sie ihn bitte.

- (2) Platzieren Sie den Mähroboter auf eine sichere und ebene Fläche. Drücken Sie die Taste , um den Mähroboter einzuschalten.
- (3) Stecken Sie das USB-Stick in den Port. (Siehe Abb. Q1)
- (4) Schalten Sie den Mähroboter ein. Die Aktualisierung wird automatisch gestartet. Warten Sie, bis auf dem Display USB angezeigt wird, entfernen Sie dann den USB-Stick und schließen Sie die Schutzabdeckung ordnungsgemäß.
- (5) Die mit Ihrem Mähroboter gelieferte Anleitung basiert auf der Software, die zum Zeitpunkt der Herstellung verwendet wurde. Einige neue Eigenschaften/Funktionen der neuen Version müssen in diesem Handbuch nicht enthalten sein.

9. WARTUNG

Ihr Mähroboter leistet harte Arbeit und muss von Zeit zu Zeit gereinigt und überprüft werden. Einige Teile müssen ersetzt werden, wenn sie abgenutzt sind. Schalten Sie den Mähroboter aus, bevor Sie Wartungs- oder Servicearbeiten durchführen. Im Folgenden wird beschrieben, wie man diesen Mähroboter pflegt.

WARTUNG UND LAGERUNG

- a. Achten Sie darauf, dass alle Muttern, Schrauben und Befestigungselemente ordnungsgemäß angezogen sind, damit das Gerät in einem sicheren Betriebszustand bleibt.
- b. Verschlissene oder beschädigte Teile sind aus Sicherheitsgründen auszutauschen.
- c. Achten Sie darauf, dass nur passende Ersatzteile verwendet werden.
- d. Wenn aus der Batterie Elektrolyt ausläuft, spülen Sie Ihre Hände mit Wasser/Neutralisator ab. Bei Haut- oder Augenkontakt suchen Sie bitte einen Arzt auf.
- e. Die Wartung dieses Mähroboters muss gemäß den Anweisungen des Herstellers durchgeführt werden.

9.1 Halten Sie die Messer des Mähroboters scharf

WARNUNG: Schalten Sie Ihren Mähroboter immer aus und ziehen Sie Handschuhe an, bevor Sie die Messer reinigen, verstellen oder wechseln.

WARNUNG: Beim Einsetzen von neuen Messern ist darauf zu achten, dass immer alle Messer ausgetauscht werden. Wenn die Schrauben in gutem Zustand sind, ist kein

Austausch erforderlich. Wenn eine Schraube beschädigt ist oder wenn Sie sie nicht festziehen können, benötigen Sie eine neue Schraube, um das Messer zu befestigen. Dies ist wichtig, um sicherzustellen, dass das Messer gut geklemmt und die rotierende Messerklinge ausgewuchtet wird. Wenn keine neuen Schrauben verwendet werden, kann es zu schweren Verletzungen kommen. Jedes Messer hat bei täglichem Mähen eine Lebensdauer von bis zu 1 Monat.

Führen Sie regelmäßige Sichtkontrollen durch, um sicherzustellen, dass die Klingen nicht abgesplittert oder anderweitig beschädigt sind. Wenn sie beschädigt sind, ersetzen Sie sie. Wenn die Messer stumpf und abgenutzt sind, müssen sie durch neue Ersatzmesser ersetzt werden, die mit Ihrem Mähroboter geliefert werden. Ersatzmesser sind auch bei Ihrem nächstgelegenen autorisierten Händler zu erhalten.

Schalten Sie den Mähroboter immer aus und tragen Sie Schutzhandschuhe, bevor Sie die Messer wechseln. **WICHTIG:** Nachdem Sie die Messer mit den Schrauben an der Messerklinge befestigt haben, stellen Sie sicher, dass sich die Messerklinge frei drehen kann.

9.2 Halten Sie Ihren Mähroboter sauber

WARNUNG: Schalten Sie den Mähroboter vor der Reinigung aus. Ziehen Sie Schutzhandschuhe an, bevor Sie die Messerklinge reinigen. Die Reinigung kann mit Wasser mit niedrigem Druck (< 1 MPa) durchgeführt werden.

9.3 Lagerung im Winter

Die Lebensdauer des Mähroboters wird verlängert, wenn Sie dafür sorgen, dass er im Winter gut gelagert wird. Auch wenn es nicht einfach sein mag, empfehlen wir Ihnen, Ihren Mähroboter im Winter in einem Schuppen oder einer Garage zu lagern.

Bevor Sie Ihren Mäher für die Winterzeit vorbereiten, empfehlen wir Ihnen Folgendes:

1. Reinigen Sie den gesamten Mähroboter.
2. Schalten Sie den Rasenmäher aus.
3. Um die Lebensdauer der Batterie zu verlängern, laden Sie die Batterie vollständig auf und nehmen Sie sie aus dem Mähroboter, bevor Sie ihn für den Winter einlagern.

WARNUNG: Schützen Sie den Boden des Mähroboters vor Wasser. Lagern Sie den Mäher NIE draußen, wenn die Unterseite nach oben gerichtet ist.

9.4 Wechsel der Batterie

WARNUNG: Trennen Sie das Gerät vom Strom, bevor Sie irgendwelche Einstellungen, Wechsel oder Reparaturen durchführen. Schalten Sie Ihren Mähroboter immer aus und ziehen Sie Handschuhe an, bevor Sie die Messer austauschen.

Gehen Sie wie folgt vor, um die Batterie zu wechseln:

1. Drehen Sie den Mähroboter mit der Unterseite nach oben.
2. Entfernen Sie die Schrauben auf der Batterieabdeckung. Entfernen Sie die Batterieabdeckung.
3. Heben Sie die alte Batterie vorsichtig an. Drücken Sie auf die Verriegelung und lösen Sie die Stecker.
BEMERKUNG: Ziehen Sie nicht an den Kabeln. Halten Sie die Stecker fest und lösen Sie die Verriegelung.
4. Schließen Sie eine neue Originalbatterie an. Schließen Sie die Stecker so an, dass sie richtig einrasten.
5. Setzen Sie die Batterie so ein, wie in der Abbildung gezeigt. Bringen Sie die Abdeckung wieder an und ziehen Sie die Schrauben fest.

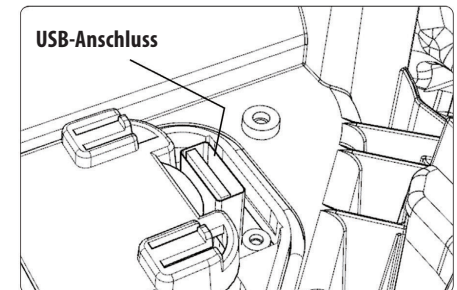
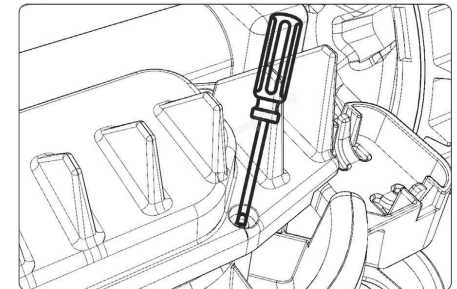
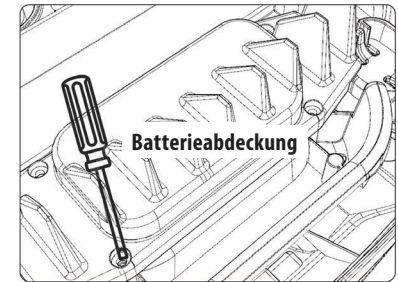

Die Bilder Q1

APP und IOT

WARUM SOLLTE MAN DEN MÄHROBOTER ANSCHLIESSEN?

Der Mähroboter ist ein IoT-Gerät (Internet der Dinge). Um die maximale Funktionalität zu genießen und um Ihren Mähroboter mit der neuesten Software auf dem neuesten Stand zu halten, muss er über WIFI 2.4 G oder Bluetooth 4.0 mit dem Internet verbunden sein.



1. Herunterladen der App

Laden Sie zunächst die kostenlose App für Ihren Mähroboter herunter. Verwenden Sie Android (Version 4.4.2 oder höher) oder den App Store (Version iOS 11 oder höher).

Um die App herunterzuladen, verwenden Sie den QR-Code auf dem Etikett des Mähroboters oder den QR-Code auf der Vorderseite der elektronischen Bedienungsanleitung, die Sie auf der Extol®-Website herunterladen können, indem Sie die Bestellnummer des Mähroboters eingeben (d. h. 8895650 oder 8895651).

2. Stellen Sie sicher, dass Sie Folgendes haben:

- Passwort für Ihr WiFi-Netzwerk.
- Seriennummer des Mähroboters. Diese Nummer finden Sie auf dem Schild unter der hinteren Abdeckung des Mähroboters.
- Wenn Sie die Seriennummer nicht manuell eingeben möchten, geben Sie sie ein, indem Sie den QR-Code mit der Kamera Ihres Telefons scannen.

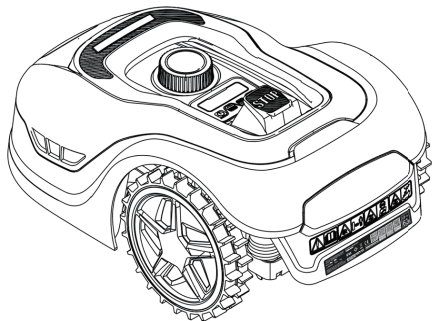

3. WIFI-Einstellungen überprüfen

- Der Mähroboter funktioniert nur mit dem 2,4-GHz-Netz.
- Stellen Sie sicher, dass sich Ihr Mähroboter und Ihr Telefon in der Nähe des gleichen Routers befinden.

- Stellen Sie sicher, dass der Abstand zwischen Ihrem Mähroboter, Telefon und Router während der Verbindung so gering wie möglich ist.

BEMERKUNG: Falls der Mäher zu einer Stelle auf Ihrem Rasen gelangt, an der ein schwaches oder kein WiFi-Signal vorhanden ist, werden die von der App gesendeten Anweisungen erst dann ausgeführt, wenn der Mäher zu einer Stelle mit einem guten Signal zurückkehrt.

So schließen Sie Ihren Mähroboter an das Internet an

Starten Sie die App und befolgen Sie folgende Anweisungen.

HAUPTSCHNITTSTELLE

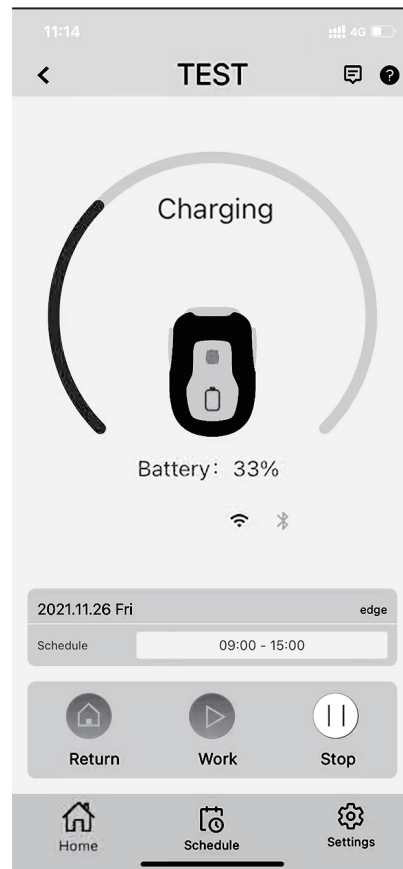

PLANUNG UND ZEITPLANUNG

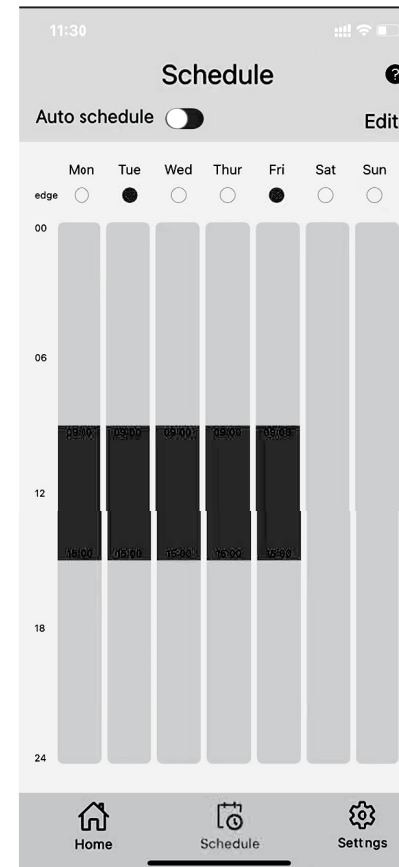

SONSTIGE EINSTELLUNGEN

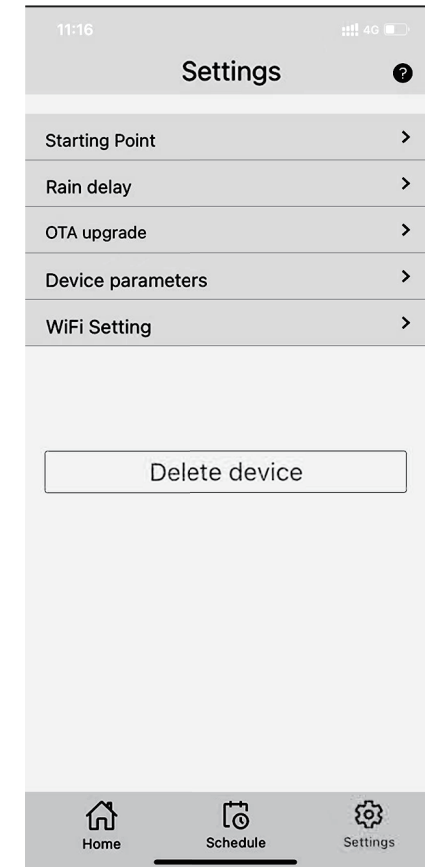

DIE MÄHER-APP IST KEINE EINFACHE FERNBEDIENUNG

Betrachten Sie diese App nicht als Fernbedienung. Diese App ist ein wesentlicher Bestandteil des fortschrittlichen cloudbasierten Mäher-Ökosystems. Sobald der Mähroboter angeschlossen ist, kann er über die Cloud auf seine einzigartigen Anweisungen für die automatische Planung zugreifen und die neueste Software herunterladen, um seine Leistung zu optimieren.

1. Legen Sie ein Konto an

11:16

Register

Please enter your email address

verification code

Please enter password

Please confirm your password

Password must be 8-20 characters and contain both numbers and letters (These special characters are allowed: !@#\$%^&*()_+*-=|;:~<>? [!~:./])

[Already have an account? Login here](#)

[User Agreement](#) | [Privacy Policy](#)

2. Fügen Sie den Mähroboter über einen QR-Code hinzu

11:19

Add devices Photos

Place QR code inside the box

Please check whether the robot is turned on; whether your phone's Bluetooth is turned on; whether the Wi-Fi signal exists

3. Geben Sie das voreingestellte Passwort für den Mähroboter ein: 0000.

11:22

Add devices

Serial Number

The password of robotic lawn mower

Please check whether the robot is turned on; whether your phone's Bluetooth is turned on; whether the Wi-Fi signal exists

4. Netzwerkanschluss (Wi-Fi)

11:24

Connect to Wi-Fi

Configure Wi-Fi, you can control your devices anywhere

SSID

password

Please enter Wi-Fi SSID and password, click Connect to start configuring the network. Tips: Only compatible with 2.4GHz networks

Für den Betrieb des Rasenmähers verwendete Funktechnologien	Frequenzbänder, in denen der Rasenmäher betrieben wird	Maximale äquivalente isotrope Strahlungsleistung EIRP, die in dem Frequenzband gesendet wird, in dem die Funkanlage betrieben wird
SRD	0 - 148,5 kHz	≤ 62.45 dBμA/m in Entfernung von 10 m
WIFI	2400 - 2483,5 MHz	≤ 20 dBm
Bluetooth	2400 - 2483,5 MHz	≤ 20 dBm

ES-Konformitätserklärung

Gegenstände der Erklärung - Modelle, Produktidentifizierung:

Extol® Premium 8895650
für eine Fläche von max. 600 m²

Extol® Premium 8895651
für eine Fläche von max. 900 m²

Automatischer Akku-Mähroboter 20 V

Hersteller Madal Bal a.s. • Bartošova 40/3, CZ-760 01 Zlín • Ident.-Nr.: 49433717

erklärt,

dass die nachstehend beschriebenen Gegenstände der Erklärung in Übereinstimmung mit allen einschlägigen harmonisierenden Rechtsvorschriften der Europäischen Union stehen: 2006/42 ES; (EU) 2011/65; (EU) 2014/30; (EU) 2014/35; (EU) 2014/53.

Diese Erklärung wird auf ausschließliche Verantwortung des Herstellers herausgegeben.

Harmonisierte Normen (inklusive ihrer Änderungsanlagen, falls diese existieren), die zur Beurteilung der Konformität verwendet wurden und auf deren Grundlage die Konformität erklärt wird:

EN 60335-1:2012; EN 50636-2-107:2015; EN IEC 60335-2-29:2021; EN IEC 55014-1:2021;
EN IEC 55014-2:2021; EN 301 489-1 V2.2.3; EN 301 489-3 V2.1.1; EN 301 489-17 V3.2.4; EN IEC 61000-3-2:2019;
EN 61000-3-3:2013; EN 303 447 V1.1.1; EN 300 328 V2.2.2; EN IEC 63000:2018, EN ISO 3744:2010;

Der den jeweiligen Typ repräsentierende gemessene Schallleistungspegel; Unsicherheit K: 52 dB(A); K=±3 dB(A)
Garantierter Schallleistungspegel der Anlage (2000/14 EU): 55 dB(A)

Die Fertigstellung der technischen Dokumentation 2006/42 EG und 2000/14 EG führte Martin Šenkýř mit Sitz an der Adresse Madal Bal, a.s., Průmyslová zóna Příluky 244, 760 01 Zlín, Tschechische Republik, durch. Die technische Dokumentation (2006/42 ES, 000/14 ES; (EU) 2014/53) steht an der o. a. Adresse der Gesellschaft Madal Bal, a.s. zur Verfügung. Vorgehensweise der Konformitätsbeurteilung (2006/42 ES, 2000/14 ES, (EU) 2014/53): Überprüfung der einzelnen Geräte durch die benannte Stelle (NB) Nr.: 0413 Intertek Semko Torshammsgatan 43 Box 1103 SE-164 22 KISTA, Schweden, hat die EU-Baumusterprüfbescheinigung Nr.: SE-RED-2100087 Ed.3 ausgestellt und durch die benannte Stelle Nr.: 0905 Intertek Deutschland GmbH; Stangenstraße 70771 Leinfelden-Echterdingen.

Software und Zubehör für den bestimmungsgemäßen Betrieb der Funkanlage in Übereinstimmung mit der EU-Konformitätserklärung, siehe Bedienungsanleitung.

Ort und Datum der Herausgabe der EU-Konformitätserklärung: 05.07.2023

Im Namen der Gesellschaft Madal Bal, a.s.:

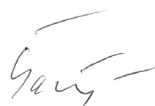

Martin Šenkýř
Vorstandsmitglied der Gesellschaft

Introduction

Dear customer,

Thank you for the confidence you have shown in the Extol® brand by purchasing this product. This product has been tested for reliability, safety and quality according to the prescribed norms and regulations of the European Union.

Contact our customer and consulting centre for any questions at:







www.extol.eu

Manufacturer: Madal Bal a. s., Průmyslová zóna Příluky 244, 76001 Zlín, Czech Republic





Date of issue: 27. 12. 2023

Safety symbols - instructions





You will find these symbols on the product. Please study these instructions carefully and adhere to them.

	<p>WARNING: Read the user's manual prior to starting the lawnmower.</p>		<p>Guaranteed emission level of acoustic power 2000/14 ES.</p>
	<p>WARNING: Prior to starting work on the lawnmower or before it is lifted off the ground, it is necessary to engage the blocking mechanism. Keep your hands and feet at a safe distance from the rotating blades. It is forbidden to touch the rotating blades.</p>		<p>According to Directive (EU) 2012/19, unusable electrical equipment must not be thrown out with communal waste, but rather handed over for ecological disposal at an electrical equipment collection point because it contains substances that are hazardous to the environment. Remove the battery from the electrical equipment prior to its disposal and hand it over separately for ecological disposal at a battery collection point. You can find information about waste collection points and waste collection conditions for electrical equipment from your vendor or at your local town council office.</p>
	<p>WARNING: Maintain a safe distance from the lawnmower when it is running. Attention! Robotic lawnmower. Prevent access to children and animals.</p>		
	<p>WARNING: It is forbidden to ride on the lawnmower. Never place your hands or feet underneath this lawnmower.</p>		
	<p>The product meets the respective EU harmonisation legal directives.</p>		

Icons on the battery

	Read the manual before use.
	Do not expose the battery or the lawnmower with the battery to temperatures higher than 50°C.
	Do not throw the battery into a fire.
	Do not throw the battery into water.
	Unusable batteries must not be thrown into communal waste because they contain substances that are hazardous to the environment, but rather must be handed over at collection points for unusable batteries.

Icons on the charger

	Read the user instructions.
	Fuse
	Product with protection class II.
	see above.

Safety Instructions



IMPORTANT BEFORE USE, READ CAREFULLY KEEP IT FOR FUTURE USE

1. PROCEDURES FOR SAFETY AND OPERATION

1.1 Training

- Carefully read these instructions. Acquaint yourself with all control elements and with the correct use of this power tool.
- Never permit this lawnmower to be used by children, persons with physical, psychological or mental abilities, or persons with insufficient experience and knowledge or persons that are have not acquainted themselves with these instructions. Local regulations may limit the the age of the user.
- Be aware that in the event of an accident or injury of other people or if any damages arise on property then the user or owner of the lawnmower is responsible.

1.2 Preparation

- Ensure the correct installation of the automatic perimeter definition system according to the instructions provided.
- Regularly inspect the area where this lawnmower will be used and remove all stones, sticks, wires, bones and other foreign objects.
- Prior to use, regularly visually inspect that the blades are not worn out or damaged, that the mounting bolts of the blade and the entire mowing deck are pulled tight. Worn out or damaged parts must always be replaced as sets in order to maintain correct balance.
- On lawnmowers that are equipped with multiple blades, please be aware that turning one blade may cause other blades to turn also.
- Only connect this lawnmower and its accessories to a power supply circuit protected by a residual current device (RCD) with a trigger current of 30 mA or less.
- Prevent the use of this lawnmower and its accessories in poor weather conditions, namely in the case when there is an increased risk of lightning strikes.

2. OPERATION

2.1 Basic instructions

- Never work with this lawnmower if its protective guards are damaged or if safety elements are missing in determined locations, for example the deflector or grass catcher.
- Do not place your hands or feet in the vicinity of the rotating components or beneath these components. Keep the front pass-through opening always clear.
- Never lift or carry this lawnmower when its motor is running.
- Remove (or use) a blocking element from this lawnmower:
 - Before removing the clogged material.
 - Prior to inspection, cleaning or performance of tasks on this lawnmower.

2.2 When this lawnmower is running in the automatic mode

In the event that there are household pets, children or other persons in the vicinity, never leave this lawnmower without supervision.

- Only mow during in daylight hours or with good artificial lighting.
- Do not use this lawnmower on wet grass.
- Do not use this lawnmower when barefoot or when wearing open sandals. Always use solid work footwear and long work pants.
- Always maintain a firm and stable posture when mowing on slopes.
- If the lawnmower starts tilting towards you, always be very careful.
- Always start the motor according to the instructions provided and keep you feet at a sufficient distance from the blades.



WARNING

- Prior to starting the lawnmower, carefully read the entire user's manual before first use and keep it with the product so that the user can become acquainted with it. If you lend or sell the product to somebody, include this user's manual with it. Prevent this user's manual from being damaged. The manufacturer takes no responsibility for damages or injuries arising from use of the pressure washer that is in contradiction

with this user's manual. Before using this device, first acquaint yourself with all the control elements and parts as well as how to turn it off immediately in the event of a dangerous situation arising. Before using, first check that all parts are firmly attached and check that no part of the lawnmower or charging station, such as for example safety protective elements, is damaged or incorrectly installed, or missing.

- Likewise, check the protective cover of the charger and also check that on the charger and the charging station the power cord or plug of the charger is not damaged. Do not use the lawnmower, charging station or charger with damaged or missing parts and have this repaired or replaced at an authorised service centre for the Extol® brand - see chapter Servicing and maintenance, or the website address at the introduction to this user's manual.



WARNING

- Never permit children, persons with reduced mobility, mental perception or mental disorders, or persons with insufficient experience or knowledge or persons not acquainted with these instruction to use this lawnmower. Local regulations may limit the age of the user.



WARNING

- Never allow children to be in the vicinity of the lawnmower or to play with it while it is in operation.
- Do not bend over, and for the entire time maintain balance, always be secure when standing on slopes and when walking; never run when the lawnmower or its accessories are in operation.
- Only use the charging station and charger intended solely for this lawnmower model.
- Never connect the charger or the charging station if the charging cable, protective cover, power plug are damaged or before disconnecting these from the power supply, as a damaged power conductor could result in coming into contact with live parts and cause injury by electrical shock.
- Keep the power cables (conductors) at a safe distance from dangerous moving parts of the lawnmower to prevent the power cord from being damaged, which could lead to injury by electrical shock.
- If the lawnmower is used in public spaces then warning signs with the following information must be placed around the work location: Robotic lawnmower! Stay away from the lawnmower! Monitor children and animals (dogs)!

! WARNING

- Do not touch dangerous moving parts before these parts come to a complete stop.
- Turn off the lawnmower and disconnect it from the power supply.
 - before removing clogged material
 - before inspecting, cleaning or working on the lawnmower
 - after riding over a foreign object, the lawnmower may be inspected for damage.
 - If the lawnmower starts to vibrate excessively, it is necessary to check the lawnmower for damage by turning it off and then on again.
- In the event that electrolyte leaks out of the battery, use appropriate waterproof gloves and put the battery into a strong plastic bag, close it and take it to a battery collection point. If it sprays on the skin, wash under running water using soap. In the event that eyes are sprayed, thoroughly rinse out with clean water and contact a medical doctor.

! ATTENTION

- In the event that there is an unusual noise, vibrations or operation while the lawnmower is running, immediately turn off the lawnmower and identify and rectify the cause of this unusual operation. If the unusual operation is caused by a fault inside the lawnmower, have it repaired at an authorised service centre for the Extol® brand through the seller or directly at an authorised service centre (service locations are listed at the website address at the start of this manual).

 The operation of the lawnmower generates an electromagnetic field during operation, which may negatively affect the operation of active or passive medical implants (pacemakers) and threaten the life of the user. Prior to using this lawnmower, ask a doctor or the manufacturer of the implant, whether you may work with this lawnmower.

BATTERY AND CHARGER

- Please read these instructions before charging. Verify whether your charger may be used with the local source of electrical voltage. Check that a correct connection between the charger and the battery is used. You can achieve a longer battery lifetime and better performance when the battery is charged at an ambient air temperature from 18 °C to 25 °C. Do not charge the battery at an ambient air temperature that is lower than 5 °C or

higher than 40 °C. This is important in order to prevent causing serious damage to the battery.

- Prevent the charger from being used by persons (including children) whose physical, sensory or mental disability or incapacity or insufficient experience or knowledge prevents them from safely using the appliance without supervision or instruction. Children must not play with the lawnmower. It is generally not assumed that the charger will be used by very small children (age 0-3 years inclusive) and used by small children without supervision (age between 3 and 8 years). It is conceded that seriously handicapped persons may have needs outside the level specified by this norm (EN 60335-1 and EN IEC 60335-2-29).

SAFETY WARNINGS FOR THE BATTERY

- Do not attempt to remove, disassemble or cut up this battery.
- Do not short-circuit the battery. Do not store the battery in a disorderly fashion in boxes or sockets where they could short-circuit each other or where other conductive items could cause a short-circuit. If you are not using the battery, store it away from metal items, such as paper clips, coins, keys, nails, screws, bolts or other small metal items, which could lead to the short circuit of the battery's contacts. Short circuiting the battery contacts may cause burns or a fire.
- Do not expose the battery to the effects of heat or a flame. Prevent the storage of the battery under direct sunlight.
- Do not expose the battery to mechanical impacts.
- The battery provides the highest performance when used at standard room temperature (20 °C ± 5 °C).
- Only charge in a charger designated by the lawnmower's manufacturer. Do not use a different charger to the charger that was specifically supplied for use with this lawnmower. A charger that is suitable for only one type of battery, may cause a fire if a different unsuitable battery type is inserted into it.
- Do not use any battery that is not intended for use with this lawnmower.
- Keep the battery out of children's reach.
- Keep the original documentation for this lawnmower for future reference.
- Perform disposal in the prescribed manner.
- Do not use modified or damaged batteries.

Included contents

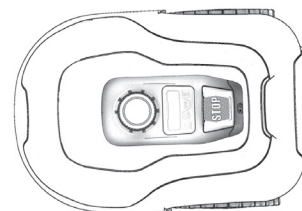

Robotic lawnmower

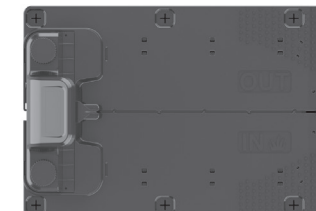

Charging station



Station fastening pegs



Replacement blades



Spool of boundary wire



Wire fastening pegs



Power adapter



Length gauge

From your workshop



Scissors



Hammer



Measuring tape

Technical specifications

Model number	8895650	8895651
Mowing area	600 m ²	900 m ²
BATTERY INPUT VOLTAGE		
Terminal voltage of a battery without load	20 V DC	
Terminal voltage of a battery under load	18 V DC	
Speed without load	2,800 min ⁻¹ ± 100 min ⁻¹	
Lawnmower coverage	180 mm	
Mowing height	20-60 mm	
Mowing height setting positions	9	
Maximum incline of the work area	35%	
Narrowest possible passage	0.8 m	

Model number	8895650	8895651
Battery (model number/specification)	8895690 Li-ion Samsung cells/20 V \approx 2.5 Ah	8895691 Li-ion Samsung cells/20 V \approx 5.5 Ah
Charging time	approx. 130 minutes	approx. 100 minutes
Charger (model number/specification)	8895694 Input 100–240 V 50/60 Hz; 28 W Output: 20 V \approx 1.1 A	8895692 Input 100–240 V 50/60 Hz; 76 W Output: 20 V \approx 3 A
Charging station (max. current load)	1.1 A	3 A
Noise level (acoustic power)	< 55 dB (2000/14/EC as amended in 2005/88/EC, Annex III)	
Weight	7.5 kg	7.7 kg
Protection on the lawnmower	IPX5	
Protection on the charging station	IPX4	
Power supply	IP67	
APP	Wifi 2.4+ Bluetooth 4.0	
Boundary wire	130 m	170 m
Fastening pegs	180 pieces	230 pieces

SPARE PARTS/ACCESSORIES AVAILABLE FOR PURCHASE IF REQUIRED

Part number	Name/Specification	Note
8895694	Replacement charger, output 1.1 A	Usable for the charging station of mower 8895650 and 8895651
8895692	Replacement charger, output 3 A	Only for 3 A charging station - unusable for 1.1 A charging station of lawnmower 8895650
8895693	Charging station, output 3 A	For both lawnmowers 8895650 and 8895651
8895693A	Roof for charging station	Common for 8895650 and 8895651
8895670	Boundary wire, 180 m	Common for 8895650 and 8895651
8895671	Plastic pegs for boundary wire, 100 pcs	Common for 8895650 and 8895651
8895672	Plastic pegs for the charging station, 6 pcs	Common for 8895650 and 8895651
8895673	Replacement blades, 6 pcs	Common for 8895650 and 8895651
8895674	Boundary wire coupler, 2pcs	Common for 8895650 and 8895651
Spare battery pack		
8895690	20 V Li-ion, 2.5 Ah	Can be used for 8895650 and 8895651, despite not being recommended for 8895651 due to low efficiency.
8895690	20 V Li-ion, 5 Ah	Can be used for 8895650 and 8895651

Installation

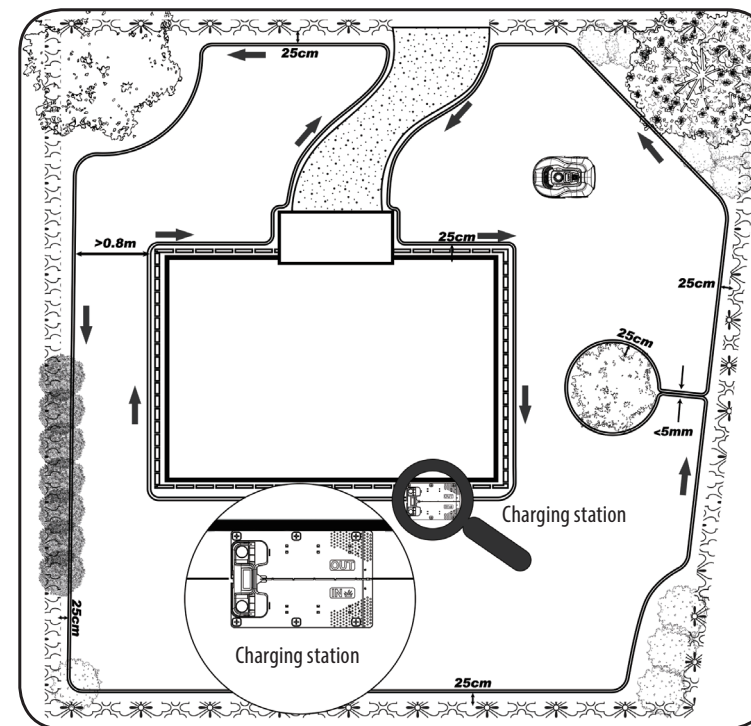

1. INSTALLING THE CHARGING STATION

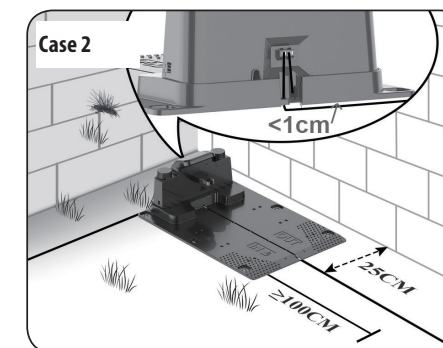
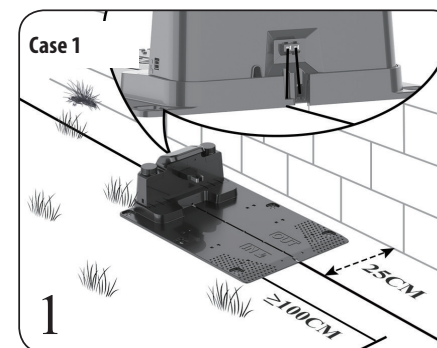

1.1 This charging station can be located in the vicinity of a workshop or a house. When putting down the boundary wire, leave at least 1 m of straight wire without obstacles in front the charging station.

NOTE: In order to ensure proper charging, the boundary wire in front of the charging base must be straight and 1 m long without bends or obstacles. This charging station must be located on a relatively level surface. It must not be located on an inclining surface or anywhere, where its board would bend.

- 1.2 We recommend that the power supply is located at a height of at least 30 cm so that the power cord is outside the working plane of the lawnmower. If not, it is possible to bury it if necessary.
- 1.3 Remove approximately 10 mm of insulation on one end of the boundary wire.

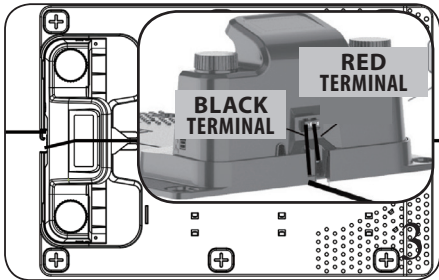
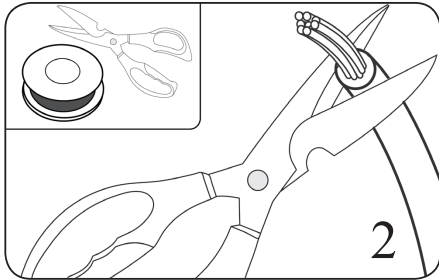

- 1.4 Insert the end of the boundary wire into the wire terminal (red) ---- this is the OUT side. Then pull the boundary wire through the slit beneath the charging station.
- 1.5 When placing the boundary wire into the work area loop, cut off the unnecessary part of the wire. Remove approximately 10 mm of insulation on the other end of the boundary wire and insert this part into the second wire terminal (black) --- this is the IN side.

2. INSTALLING THE BOUNDARY WIRE

- 2.1 When putting down the boundary wire, use a suitable measuring tool to ensure that there is a 25 cm gap between the wire and the boundary. There should be a distance of 80 cm between the individual wire pegs. Use

the supplied distance measuring tool to ensure correct installation. When the terrain is uneven, the distance between the pegs may be appropriately shortened.

NOTE: The maximum permitted length of the boundary wire is 300 m.

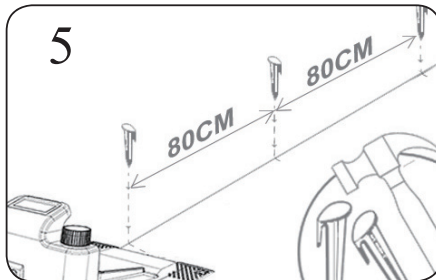
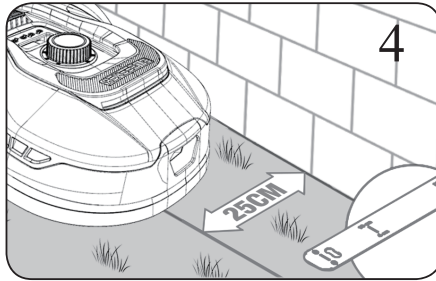

- 2.2 In the event that there is an obstacle at the level of the terrain and the lawnmower can safely travel over it, for example a driveway or footpath, then a distance of only 8 cm is sufficient between this obstacle and the boundary wire.

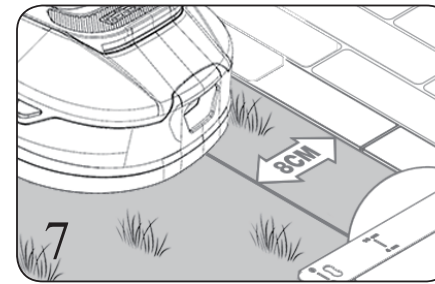
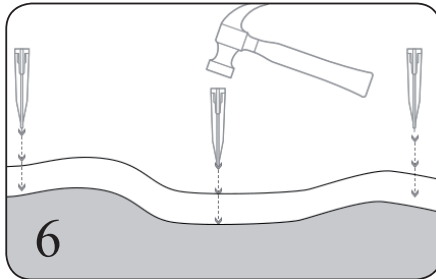

- 2.3 Requirements relating to setting up islands and passage size

NOTE: In the event that it is not desirable for the lawnmower to move along a certain part of your lawn, such as flower beds, bushes, trees, etc. it is possible to use the boundary wire to create an island. This is shown in fig. 9, this lawnmower can pass through a narrow 0.8 m-wide passage.

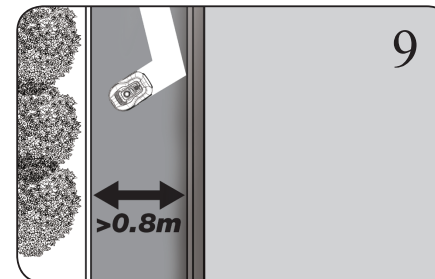
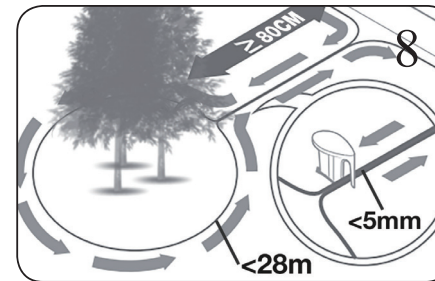

- 2.4 Check that the boundary loop in every corner is perfectly straight and that all the angles within the boundary circuit are 90° or greater.

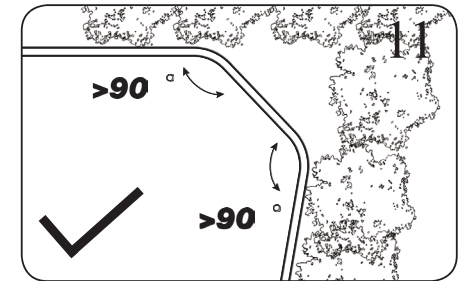
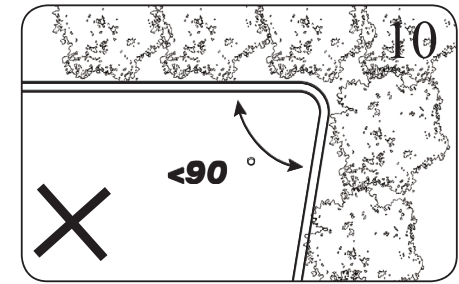

2.5 Slopes

NOTE: Your lawnmower has the ability to safely traverse slopes with an incline of up to 35% (20°), therefore, avoid locations with a steeper incline angle. How to calculate the incline angle of your lawn.

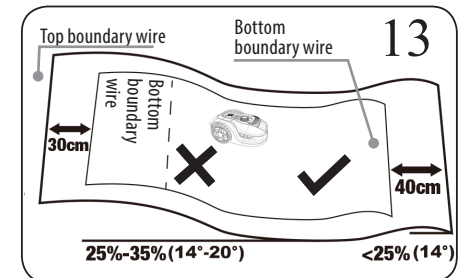
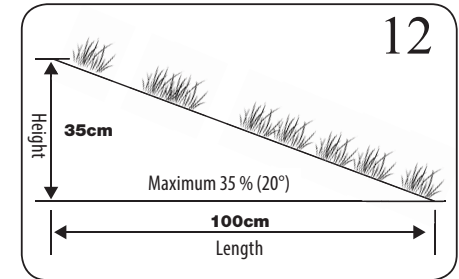

The boundary wire on slopes is shown in figure 12 and 13.

3. CONNECTING THE CHARGING STATION TO THE POWER SOURCE.

Connect the power cord plug to the mains power socket once the boundary wire has been correctly placed. The LED indicator of the charging station will turn on and will be lit green. To ensure that the connection has been performed correctly, the status of the LED indicator may be checked according to the table below.

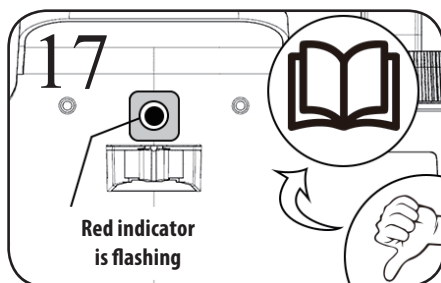
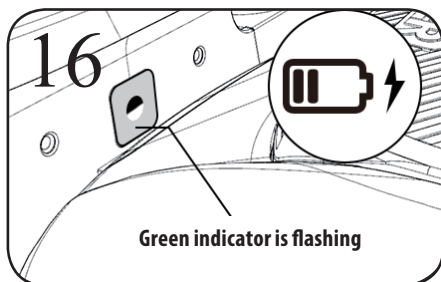
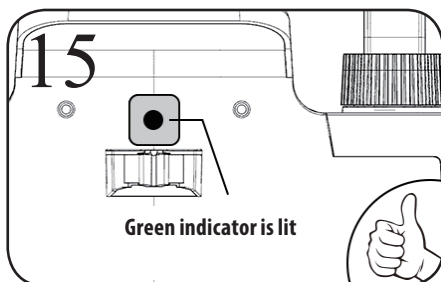
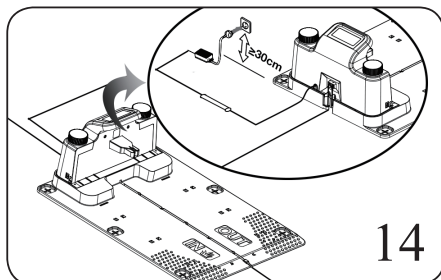

LED indicator state	Meaning	Solution
Not lit	No power supply	Check that the power cord is correctly connected to the charger and that the charger is connected to a suitable power source.
LED indicator is lit green	It will be connected / the lawnmower if fully charged	-
LED indicator is flashing green	The lawnmower is charging	-
LED indicator is flashing red	The boundary wire is not connected, the boundary wire is interrupted	Check that both ends of the boundary wire are properly connected to the respective terminals. Check that the boundary wire is not interrupted

4. TESTING THE INSTALLATION

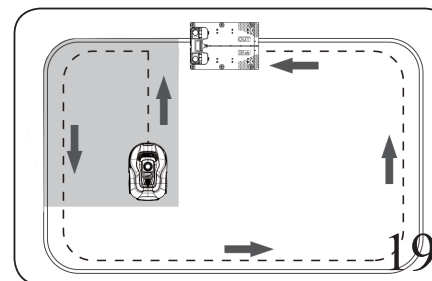
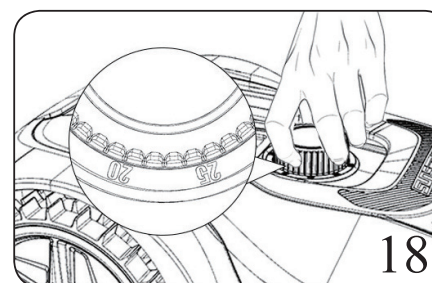

When mowing for the first time, set the mowing height to maximum (60 mm). Put the lawnmower into the work area and allow it to work for a while and then thoroughly check the boundary and check whether the lawnmower returns back to the charging station along the boundary wire.

If the lawnmower successfully returns to the charging station, this means that the installation was completed successfully!



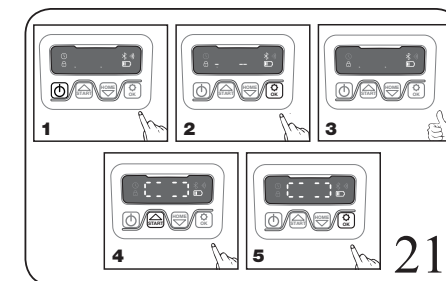
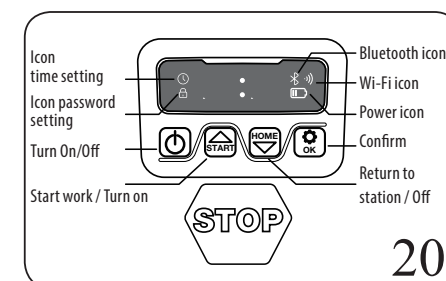



5. QUICK GUIDE TO USING A ROBOTIC LAWNMOWER (DIGITAL INTERFACE)



- 1) After installing the boundary wire, you can start using the ROBOTIC LAWNMOWER.
- 2) Press and hold down button  until the ROBOTIC LAWNMOWER turns on. When using it for the first time, enter the default PIN code 0000 by pressing the  button four times, if the number 0 is flashing. (the PIN code may be changed, please proceed according to the instructions in part „Settings“).

NOTE: This ROBOTIC LAWNMOWER will turn off if it does not receive any input command within 30 seconds of being turned on.

In the event that an incorrect PIN code is entered incorrectly ten times, the ROBOTIC lawnmower will sound a sound alarm and then turn off.





- 3) Press button  and then button  to start the mowing process.
- 4) Press button  and then button  for this robotic lawnmower to return to the charging station.

This ROBOTIC LAWNMOWER will work non-stop, until the battery is almost flat and then it will return to the charging station. Once the charging process is complete, the ROBOTIC LAWNMOWER will automatically resume mowing or will remain in the charging station based on the selected mowing plan.

6. SETTING UP

6.1 Changing the PIN code

If you want to change the PIN code, simultaneously hold down buttons  and  for a period of 3 seconds.

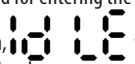
The  icon will flash and also the password „PIN 1“ will flash, which means that you need to enter the old PIN. When the „PIN 1“ password is shown, the first digit will start flashing. Use the button  or  to set the number and then press button  to confirm it. The next digit will start flashing. Use the same method to enter the old PIN code. Now you may enter your new PIN code. For example, the new PIN code will be 1234. After entering your old PIN code, the „PIN 2“ password will be flashing and the first digit will start flashing again. Use the same method for entering the new PIN code (in this case 1234). Then,  will be shown on the display. Your PIN code was successfully changed.

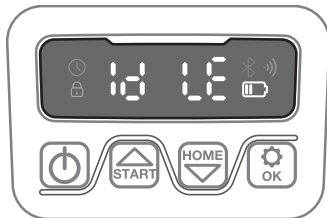
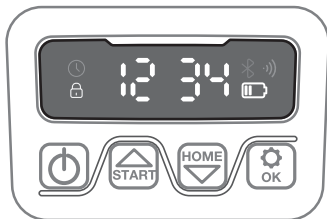
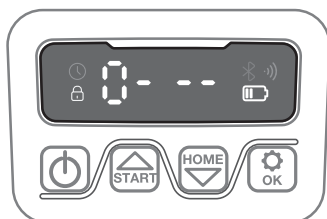
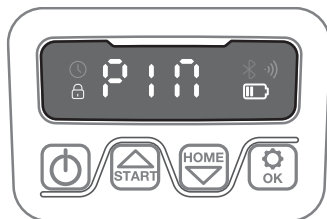



For information only

6.2 Setting the year, date and time





The year, date and time settings are three required items that must be entered. Not entering these items will have an effect on the time schedule in the following settings. These items must be set in the given order of year, date and time. When setting the year, hold down the 

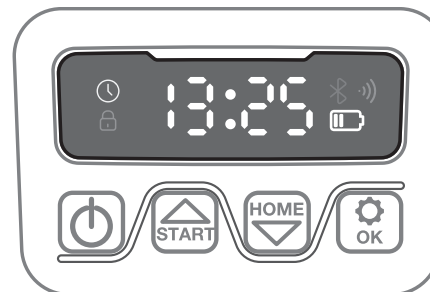
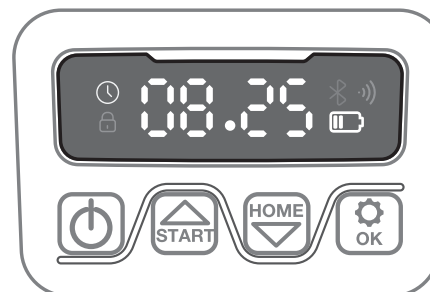
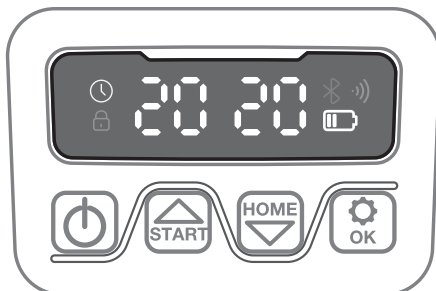

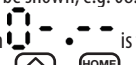

button for 5 seconds until the  icon and the number on the display, e.g. 2020, starts flashing.

To select the required year, use button  or . Then press the  button to confirm and complete the year setting.









For information only

Then, the  icon will flash again and the number indicating the date will be shown, e.g. 08.25, which means 25th of August. When  is flashing on the display, use the button  or  to set the number and then press button  to confirm it. In this way, the date setting is complete.

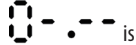
Then the @ icon will flash and the display will show the time, e.g. 13:25. When  is flashing on the display, use the button  or  to set the time and then press button  to confirm it. Now the time setting is complete and the display will show .

6.3 Changing the default start work time



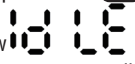

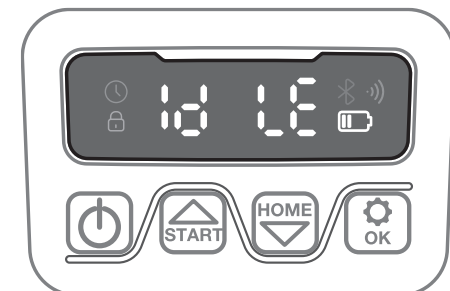
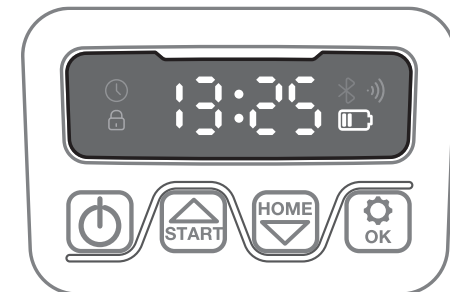
The default start work time of 9:00 can be changed to any time by simultaneously holding down buttons  and  for 3 seconds. For example, if you wish to change the time to 13:15, proceed as follows. When  is flashing on the display, use the button

 or  to set the time and then press button  to confirm it. The display will then show  and your lawnmower will start mowing at 13:15, you will also hear a beep.

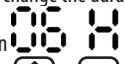

6.4 Changing the default mowing duration per day

The default mowing duration is 8 hours per day. You can change it in the range from 1 to 24 hours.

Hold down the  button for 3 seconds. For example, if you wish to change the duration to 6 hours, proceed as follows. When  is flashing on the display, use the button  or  to set the duration and then press button  to confirm it. Then,  will be shown on the display. Thereafter, the lawnmower will mow the lawn for 6 hours per day and you will also hear a beep.



6.5 Changing the default mowing days per week

The default number of mowing days per week is 5 days. This can be changed to 3 or 7 days. Hold down the and buttons for 3 seconds. For example, if you wish to change this to 3 days per week, -05- will flash on the display. Use button or to select the required number and then press button to confirm. Then, will be shown on the display.

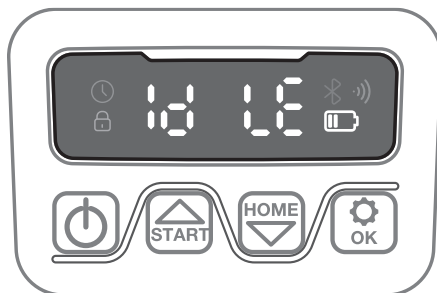

6.6 Changing the default rain sensor and multiple zone settings

Hold down the button for 3 seconds. Then, will be shown on the display. You can switch to by pressing buttons and . Press button to enter the settings. Then, or will be shown on the display. This setting can be changed by pressing buttons and . Then press the button to confirm.

7. LIST OF FUNCTIONS AND ERROR MESSAGES OF THE AUTOMATIC CHECK

Display	Meaning	Event
E1	The lawnmower is outside the work area	<ol style="list-style-type: none"> 1. Check that the lawnmower is inside the work area. 2. Check that the charging station is correctly connected to the charger and that the charger is connected to a suitable power source. If they are correctly connected then the boundary wires are incorrectly connected and must be connected the other way around.
E11	No boundary signal	<ol style="list-style-type: none"> 1. If the lawnmower is located in the work area, check the LED indicator on the charging station. If it is lit red, this means that the boundary wire is not properly connected to the terminals on the charging station. If the boundary wire is properly connected to the terminals and the LED continues to be lit red, check whether the boundary wire is interrupted.
E2	Blocked wheels	<ol style="list-style-type: none"> 1. Turn off the lawnmower and take it to a location where there are no obstacles. 2. Turn on the lawnmower. Press START and then OK. 3. If the error message is still shown, turn off the power supply, turn the lawnmower bottom side up and check whether there is something on the wheels or if something is preventing them from rotating. 4. Remove all possible obstacles, turn the lawnmower over to the work position and turn on the power supply. Press START and then OK.
E3	The blade disc is blocked	<ol style="list-style-type: none"> 1. Turn off the lawnmower. 2. Turn the lawnmower bottom side up and check whether there something on the blade disc that is preventing it from rotating. 3. Remove all obstacles. 4. Turn the lawnmower over to the work position and take it to a location where there is no tall grass and adjust the mowing height. 5. Turn on the lawnmower. Press START and then OK.
E4	Obstacle sensor start was not re-enabled.	<ol style="list-style-type: none"> 1. Turn off the lawnmower. 2. Take the lawnmower to a lawn where there are no obstacles. 3. Remove the floating cover and check the cylindrical magnet on the floating cover. If there is no magnet here, replace the floating cover. 4. Turn on the lawnmower. Press START and then OK.
E5	The lawnmower is lifted up.	<ol style="list-style-type: none"> 1. Turn off the lawnmower. 2. Take the lawnmower to a lawn where there are no obstacles. 3. Turn on the lawnmower. Press START and then OK. 4. If the error message is still shown, turn off the power supply and turn the lawnmower bottom side up. Check whether there is something preventing the slipping of the front wheel axle. 5. Remove all possible obstacles, turn the lawnmower over to the work position and turn on the power supply. Press START and then OK.
E6	Overturn sensor activation	<ol style="list-style-type: none"> 1. Turn the lawnmower over to the work position. Press START and then OK.
E7	Tilt sensor activation	<ol style="list-style-type: none"> 1. Turn off the lawnmower. 2. Take the mower to an even surface of your lawn. 3. Turn on the lawnmower. Press START and then OK.

Display	Meaning	Event
E8	Unsuccessful charging in the charging station	<ol style="list-style-type: none"> In order to ensure proper charging, the boundary wire on each side of the charging base must be straight and 1 m long without corners or obstacles. This charging station must be located on a relatively level surface. It must not be located on an inclining surface or anywhere, where its board would bend. Manually place the lawnmower into the charging station. As soon as the lawnmower is fully charged, press START and then OK.
E9	The lawnmower is blocked	Too many obstacles have prevented the operation of the lawnmower.
E11	Missing conductor (wire)	
E12	Battery problem	
E13	Abnormal charging current	<ol style="list-style-type: none"> Charging system problem. Problem with the robotic lawnmower power adapter, battery, power plug of the charging station or contacts.
E14	Mowed area outside the boundary	<ol style="list-style-type: none"> Turn off the lawnmower. Adjust the placement of the boundary wire, adjust the mowing area to the required range. Turn on the lawnmower. Press START and then OK. Or select a larger model.
BP	Battery thermal protection	<ol style="list-style-type: none"> Check the battery temperature. If this temperature is too high, wait until the temperature falls. If this temperature is too low, wait until the temperature rises to more than 5 degrees Celcius. Press START and then OK. If the error message is still displayed, use a new battery. Turn the lawnmower on again. Press START and then OK. In the event that the error message appears repeatedly, contact an authorised service centre.
EE	Unknown error	<ol style="list-style-type: none"> Turn the lawnmower on again. Press START and then OK. If the error message appears again, contact an authorised service centre.

8. SOFTWARE UPGRADE

A software upgrade can be performed when a new software version becomes available. The latest software can be downloaded from our website. Upgrade via USB. Download and installation instructions are provided below:

- The latest software version can be found at the address: www.sk-robot.com. Save the file on to an empty USB flash disk formatted to FAT32. Remove all other files on this disk and check the file system format. If this disk is not formatted to FAT32, please reformat it.
- Place the lawnmower on a safe and even surface. To turn on the lawnmower, press button .

- Insert the USB flash disk into the port. (see fig. Q1)
- Turn on the mower. The update will start automatically. Wait until USB is no longer shown on the display, then remove the USB flash disk and properly close the protective cover.
- The manual supplied with your lawnmower is backed up with the default software that was used at the time of manufacture. Certain new features/functions in the new version may not be described in this user's manual.

9. MAINTENANCE

Your lawnmower performs demanding work and needs to be cleaned and checked from time to time. Certain parts may require replacement because they will

wear out. Turn off this lawnmower before carrying out any servicing or maintenance tasks. Here are instructions on how to take care of the lawnmower.

MAINTENANCE AND STORAGE

- Maintain all nuts, bolts and connecting elements properly tightened to keep this lawnmower in a safe operating condition.
- In order to ensure safety, replace worn out or damaged parts.
- Ensure that only the correct types of spare parts are used.
- In the event that electrolyte leaks out of the battery, rinse your hands with water/neutralising agent. In the event that eyes come into contact or are affected, seek medical treatment.
- This lawnmower must be maintained according to the manufacturer's instructions.

9.1 Keep the lawnmower's mowing blades sharp

WARNING: Prior to carrying out cleaning, tuning or the replacement of blades on your lawnmower, always turn it off and wear gloves.

WARNING: When mounting new blades, ensure that always all the blades are replaced. If the bolts are in good condition, their replacement is not necessary. In the event that the bolts are damaged or a bolt cannot be tightened, then the installation of a blade will require the use of a new bolt. This is important for the secure fastening of the blades and balancing of the rotating blade disc. In the event that new bolts are not used, serious injuries may result.

The operating lifetime of each blade during everyday mowing will reach up to 1 month.

Constantly inspect them visually and check for chipping and other damage. In the event that they are damaged, replace them. In the event that the blades are blunt or worn out, they must be replaced with new replacement blades, which are supplied with your lawnmower. Replacement blades are also available at your nearest authorised vendor of your lawnmower. Prior to replacing the blades, always turn the lawnmower off and use safety gloves.

IMPORTANT: After mounting the blades on to the blade disc using bolts, check that the blade disc can rotate freely.

9.2 Keep the lawnmower in clean condition

WARNING: Always turn off the lawnmower before cleaning. Prior to cleaning the blades of the blade disc, put on safety gloves. Cleaning is possible using low pressure water (<1 MPa).

9.3 Storing over winter

The lifetime of the lawnmower will be extended if you ensure its quality storage during the winter season. Even though it may not be easy, we recommend that during the winter season you store the lawnmower in a shed or garage.

Prior to preparing your lawnmower for storage over the winter season, we recommend doing the following:

- Clean the entire lawnmower.
- Turn off the lawnmower.
- If you wish to maximise the operating lifetime of the battery, prior to storing it for the winter season, charge it fully and take it out of the lawnmower.

WARNING: Protect the bottom part of the lawnmower against water. Never put the lawnmower outdoors turned bottom side up.

9.4 Replacing the battery

WARNING: Prior to performing any adjustments, replacements or repairs, turn off the power supply. Prior to replacing the blades on your lawnmower, always turn it off and wear gloves.

If you want to replace the battery, proceed according to the following steps:

- Turn the lawnmower bottom side up.
- Remove the bolts located on the battery cover. Remove the battery cover.
- Carefully lift up the old battery. Push down the latch and release the connectors.
NOTE: Do not pull on the cables. Hold the connectors and release the latch.
- Connect the new original battery. Attach the connectors so that they properly click into their intended place.
- Insert the battery as shown on the provided picture. Put the cover back in its place and tighten the bolts.

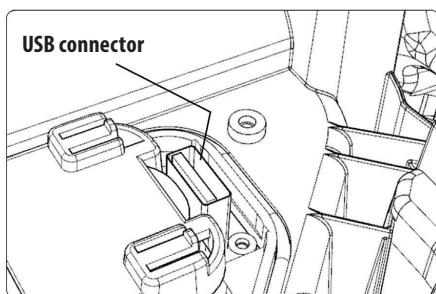
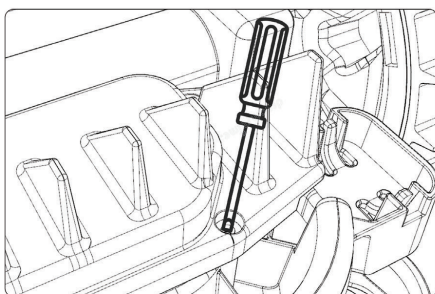
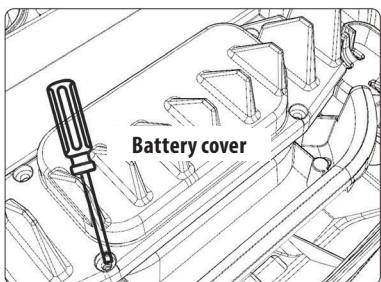
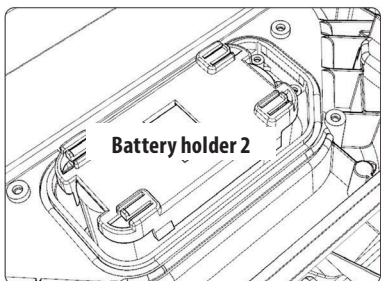
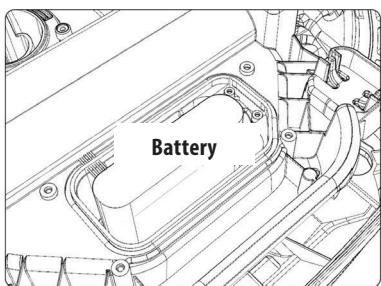

Figures Q1

APP and IOT

WHY CONNECT THE LAWMOWER?

The robotic lawnmower is an IOT (Internet of Things) device. If you wish to utilise the maximum functionality of your lawnmower and if you want it to always have the most up-to-date software, then it must be connected to the internet via WIFI 2.4 G or Bluetooth 4.0.

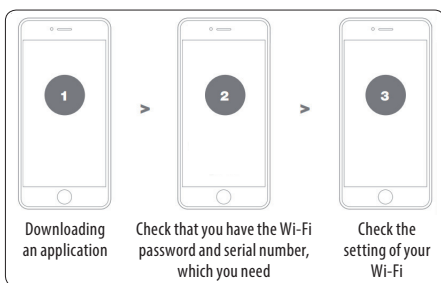

1. Downloading an application

First, download the application for you lawnmower for free. Use either Android (version 4.4.2 or higher) or App Store (version iOS 11 or higher).

To download the application, use the QR code on the lawnmower's identification label or the QR code is also available on the title page of the electronic version of the user's manual, which can be downloaded at the website of the Extol® brand after entering the part number of the lawnmower (i.e. 8895650 or 8895651).

2. Check that you have the following available:

- Password for your WIFI network.
- Serial number of the lawnmower. You will find this number on the label located beneath the rear cover of the lawnmower.

- If you do not wish to enter the serial number, enter it by scanning the QR code using the camera on a smartphone.

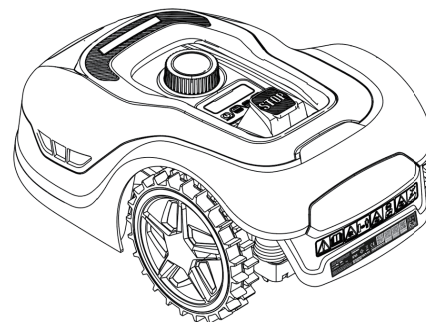

3. Check the WIFI settings

- The lawnmower works only at the 2.4 GHz network band.
- Make sure that your lawnmower and your smartphone are in the environment of the same router.
- Ensure that the distance between your lawnmower, telephone and router is as short as possible during the connection.

NOTE: In the event that the lawnmower gets to a location on your lawn with a weak or non-existent WIFI signal, the commands sent from the application will only be carried out when the lawnmower returns to a location with a good signal.

How to connect your lawnmower to the internet

Start the application and proceed according to these instructions.

MAIN INTERFACE

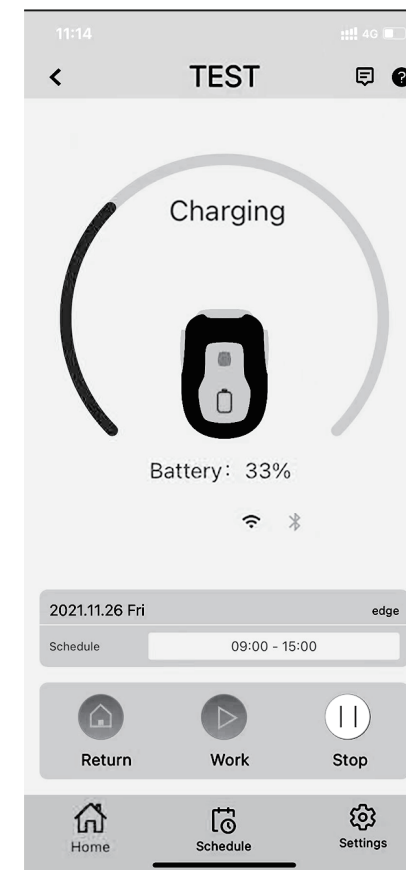

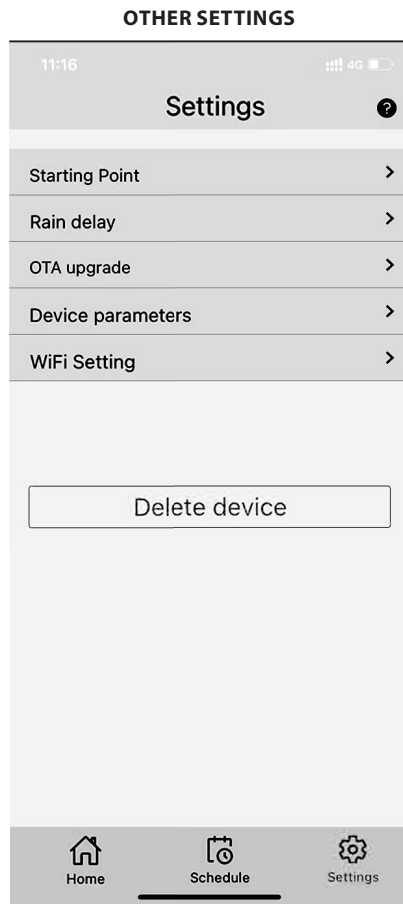
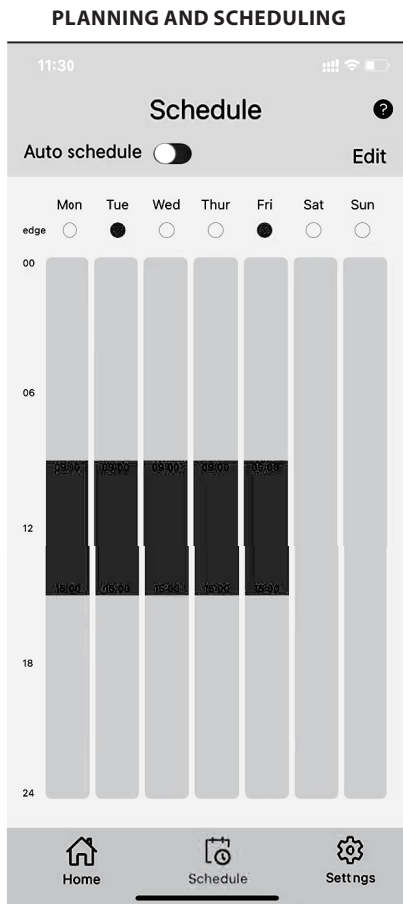

1. Register your account

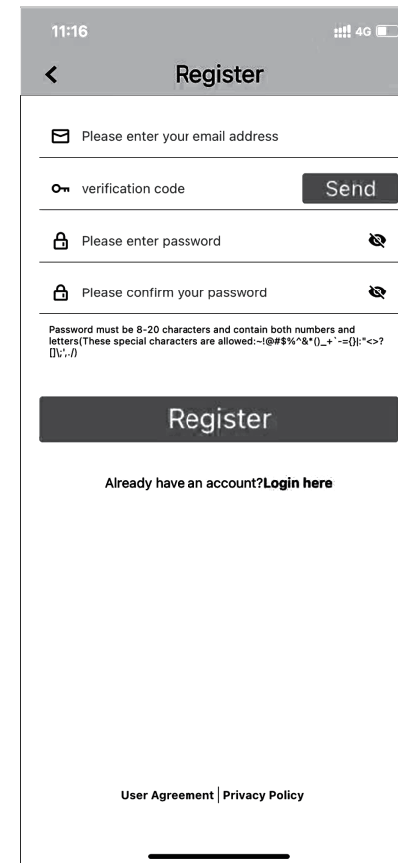

2. Add the lawnmower using your QR code

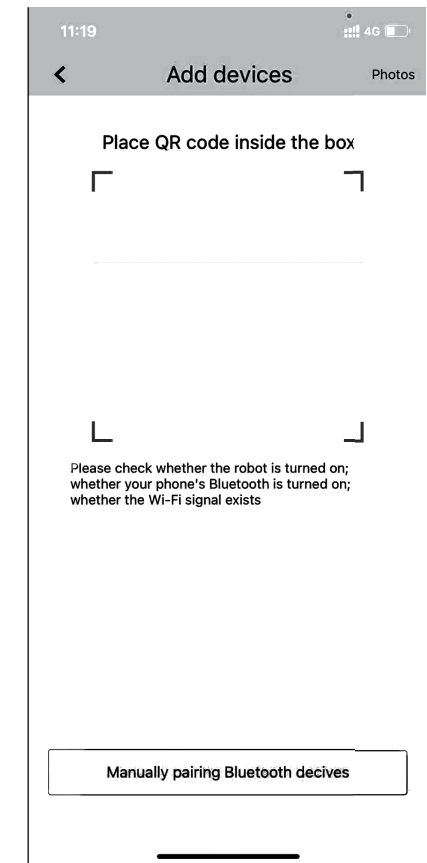

THE LAWNMOWER APPLICATION IS NOT A SIMPLE REMOTE CONTROL

Do not consider this application to be a remote control. This application is an integral part of the advanced system of the lawnmower based on cloud programming principles. Once the lawnmower is connected, it can have access to unique commands from the cloud for automatic scheduling and is able to download the latest software to optimise its performance.

3. Enter the default password for the lawnmower **0000**.

4. Network connection (Wi-Fi)

Radio technologies used for the operation of the mower	Frequency bands, in which the mower works	Max. radio frequency power EIRP radiated in the frequency range in which the radio device is operated
SRD	0 - 148.5 kHz	≤ 62.45 dBμA/m at a distance of 10 m
WIFI	2400 - 2483.5 MHz	≤ 20 dBm
Bluetooth	2400 - 2483.5 MHz	≤ 20 dBm

EC Declaration of Conformity

Subjects of declaration - models, product identification:

Extol® Premium 8895650
for max. area of 600 m²

Extol® Premium 8895651
for max. area of 900 m²

Automatic 20 V battery-powered robotic lawnmower

Manufacturer Madal Bal a.s. • Bartošova 40/3, CZ-760 01 Zlín • Company ID No.: 49433717

hereby declares

that the products described above are in conformity with all relevant stipulations of harmonisation legal regulations of the European Union: 2006/42 ES; (EU) 2011/65; (EU) 2014/30; (EU) 2014/35; (EU) 2014/53.

This declaration is issued under the exclusive responsibility of the manufacturer.

Harmonisation norms (including their amendments, if any exist), which were used in the assessment of conformity and on the basis of which the Declaration of conformity is issued:

EN 60335-1:2012; EN 50636-2-107:2015; EN IEC 60335-2-29:2021; EN IEC 55014-1:2021; EN IEC 55014-2:2021; EN 301 489-1 V2.2.3; EN 301 489-3 V2.1.1; EN 301 489-17 V3.2.4; EN IEC 61000-3-2:2019; EN 61000-3-3:2013; EN 303 447 V1.1.1; EN 300 328 V2.2.2; EN IEC 63000:2018, EN ISO 3744:2010;

Measured acoustic power level of the equipment representing the given model, uncertainty K: 52 dB(A); K = ±3 dB(A)
Guaranteed emission level of acoustic power of the equipment (2000/14 ES): 55 dB(A)

The technical documentation 2006/42 ES, 2000/14 ES, (EU) 2014/53 was drawn up by Martin Šenkýř at the address of Madal Bal, a.s., Průmyslová zóna Příluky 244, 760 01 Zlín, Czech Republic The Technical Documentation(2006/42 ES, 2000/14 ES; (EU) 2014/53) is available at the above address of Madal Bal, a.s. Conformity assessment procedure (2006/42 ES, 2000/14 ES, (EU) 2014/53): Verification of the individual products by the notified entity (NB) no.: 0413 Intertek Semko Torshamnsgatan 43 Box 1103 SE-164 22 KISTA, Sweden issued EU type examination no.: SE-RED-2100087 Ed.3 and notified entity no.: 0905 Intertek Deutschland GmbH; Stangenstraße70771 Leinfelden-Echterdingen.

Software and accessories for intended functioning of radio equipment in accordance with EU declaration of conformity, see user's manual.

Place and date of issue of ES Declaration of Conformity: 05/07/2023

On behalf of Madal Bal, a.s.

Martin Šenkýř
Member of the Board of Directors