

# *Návod na použití*

*MRP 8200(WM)  
nástěnný přehrávač*

**DEXON**

## Úvodem:

Jedním z modelů nástěnných přehrávačů s větším dotykovým displejem (zde 7") je i model MRP 8200. I nyní se jedná o kompaktní zařízení pro instalaci na stěnu v elegantním provedení. Obsahuje napájení, 2 stereo zesilovače a systém Android s aplikacemi.

Tento model je tak vlastně kombinací tabletu a 2 stereofonních zesilovačů, které se ovládají formou dvou výstupních zón, přičemž v každé může hrát jiný ze čtyř dostupných hudebních zdrojů. Na výběr zde máme systémové a aplikační audio, dále linkový vstup Aux pro napojení cizích audio zařízení, Bluetooth konektivitu a u modelu MRP 8200WM dokonce příjem dvou bezdrátových mikrofonů v pásmu UHF. Snadno tak docílíme toho, že např. v jedné zóně přehráváme hudbu ze Spotify a v druhé Bluetooth zařízení.

Bezdrátové mikrofony u verze MRP 8200WM mají k sobě speciální aplikaci, jež obsahuje nejenom frekvenční korektor, ale také efekty na změnu hlasu, dozvuky a karaoke. Použit je tak můžete pro řeč, např. pro školení, ale také pro zpěv.

Jako jádro je použit systém Android a umožňuje instalace aplikací uživatelem. Z výroby zde najdeme předinstalované aplikace Spotify, Youtube Vanced, VLC Player, Radia.CZ a mnohé další. Zdroje hudby i videa, jsou plně digitální s podporou síťové konektivity, internetu a datového úložiště - paměťové SD karty, USB a vnitřní paměti. Nabídka aplikací je vskutku široká. Zajímavá je také podpora protokolů DLNA / UPnP, QPlay a AirPlay, kterou zabezpečuje aplikace Eshare. Pak můžeme přehrávač dálkově ovládat a dokonce do něj i hudební a video streamy posílat. Nechybí výstup na externí zesilovač, výstup na aktivní subwoofer a celé zařízení lze ovládat dálkovým IR ovládačem.

Obsluha je intuitivní díky grafice. Na základní ploše jsou k nalezení základní ikony pro rychlé spuštění aplikací a jejich propojení je editovatelné uživatelem. Nachází se zde také přehrávač hudby a volba zdrojů signálu pro každou zónu.

Přehrávač se zesilovačem MRP 8200(WM) využijete spolu s podhledovými nebo nástěnnými reproduktory Dexon např. pro ozvučení koupelny nebo terasy, jelikož je vlhkuodolný, ale také do „běžných“ míst jako jsou pokoje, kanceláře, malé prodejny, restaurace a wellness centra.

Společnost DEXON Vám děkuje za projevený zájem o naše výrobky a pevně věříme, že s tímto modelem budete plně spokojeni.

## Technické parametry:

- vestavěné dva stereo zesilovače 2 x 2 x 20 W
- 8 reproduktorových výstupů. Zapojit je možno až 8 reproduktorů, které se ovládají hromadně jako 2 stereo zóny, min. impedance jednoho reproduktoru 8 Ω
- zesilovače ve třídě D s vysokou účinností 85 %
- v každé zóně možno nastavit hlasitost a dvoupásmový frekvenční korektor a zvolit hudební zdroj
- v každé zóně může hrát jiný zvolený hudební zdroj (systémový zvuk z aplikací / vstup AUX / Bluetooth konektivita / bezdrátové mikrofony)
- verze MRP 8200WM navíc s ručním a náhlavním bezdrátovým mikrofonem s komfortním nastavením třípásmového frekvenčního korektoru a efektů pro řečnické užití i karaoke
- 7" dotykový IPS displej s HD rozlišením 1024 x 600 obr. bodů o rozměru 153 x 84 mm
- IR dálkové ovládání s dosahem 10 m
- slot pro mikroSD kartu nacházející se na spodní hraně, max. podporovaná kapacita 128 GB
- mikroUSB-B slot nacházející se na spodní hraně pro spojení s počítačem nebo paměťovým médiem, max. podporovaná kapacita 128 GB
- systém Android 5.1.1, chování a ovládání je stejné jako u tabletu
- otevřený systém, do kterého je možné instalovat další Android aplikace
- graficky orientované ovládání snadné na obsluhu v češtině
- procesor Cortex 1.2G Quad-core, 1 GB RAM
- interní paměťové úložiště o kapacitě 5,2 GB
- hlavní plocha zobrazuje 6 hlavních navigačních ikon aplikací, hodin a data, přímo dostupný přehrávač pro rychlé použití a tlačítka pro volbu zdroje signálu pro každou zónu
- digitální nastavení výstupní hlasitosti a další navigační tlačítka ve spodní liště obrazovky
- podpora většiny audio i video formátů
- systémové aplikace Nastavení, Hodiny (s budíky, stopkami atd.), Stahování, Kalendář (s možností synchronizace s účty v síti), Kalkulačka, Explorer
- aplikace Galerie pro procházení obrázků a jejich alb a Video pro procházení videí
- aplikace Aptoide pro stahování aplikací (náhrada za Google Play, služby Google nejsou podporovány)
- aplikace ApkInstaller pro instalaci a správu aplikací

- internetový prohlížeč Google Chrome
- přehrávání hudby pomocí aplikace Spotify
- aplikace VLC pro přehrávání hudby, videa, obrázků a dalších multimediálních souborů (např. hudebních stop) z paměťové mikroSD karty, vnitřní paměti, nebo USB slotu, bohaté nastavení přehrávače, volba opakování, třídění podle autorů, složek, žánrů, alb, stáhnutí bookletu alba, textu, převíjení, zobrazení názvu multimediálního souboru a stavu přehrávání
- aplikace Youtube Vanced jakožto vylepšená verze YouTube
- aplikace Radia.cz a Radio Box pro přehrávání českých i zahraničních internetových rádií
- aplikace Equalizer FX pro vylepšení zvuku v místnosti, vč. několika virtuálních efektů a pětipásmového grafického ekvalizéru
- aplikace iMirror pro zrcadlení obrazovky na přehrávač ze zařízení iOS s podporou AirPlay
- aplikace Eshare pro vzdálené ovládání přehrávače a streamování hudby a videa do přehrávače protokoly DLNA, QpPlay a AirPlay z cizích zařízení v síti. Z chytrého telefonu, tabletu, počítače anebo televize tak můžete přímo prostřednictvím podporující aplikace "poslat" stream, hudbu či video do tohoto přehrávače.
- podpora DLNA pro procházení serverů médií v síti
- aplikace BT Player a vestavěný Bluetooth receiver, pro snadné přehrávání z chytrého telefonu nebo tabletu
- indikace spárování
- možnost ovládat funkce přehrávání vysílajícího spárovaného zařízení zpětně
- dosah Bluetooth spojení cca 10 m
- Bluetooth verze 5.0
- možnost úpravy názvu Bluetooth zařízení a hesla pro spárování
- vestavěná WiFi konektivita v pásmu 2,4 GHz, zařízení přihlásíte do domácí sítě
- ethernet - konektivita do LAN, konektorem RJ 45, rychlost 10 / 100 Mb/s, u výrobní série >12/2023. MRP 8200WM toto připojení neobsahuje.
- stereofonní vstup AUX pro připojení dalšího zdroje hudby, citlivost 600 mV, vst. impedance 10 kΩ
- 2 výstupy Line Out pro napojení dalšího zesilovače, úroveň 300 mV (pro každou zónu zvlášť)
- 2 výstupy Bass pro napojení aktivního subwooferu (pro každou zónu zvlášť)
- výstup HDMI pro napojení projektoru, ext. displeje nebo televizoru s rozlišením 1080 bodů, verze 1.3
- nastavení pozadí displeje, jeho kontrastu a času přechodu do standby zobrazení
- nastavení systémových a přehrávacích hlasitostí vč. typu zvuků
- možnost celkového umlčení pro každou zónu
- standby režim šetřící el. energii
- datum a čas je automaticky synchronizován dle internetu
- neobsahuje přijímač GPS, a tudíž není možná lokalizace zařízení a funkce s tím spojené
- neobsahuje snímač náklonu
- spínač pro zapnutí, přechod do standby režimu nebo vypnutí
- výstupní ochrany proti zkratu, nadměrnému zatížení nebo přehřátí
- frekvenční rozsah 20 – 20 000 Hz / – 3 dB
- zkreslení THD < 0,03 %
- odstup S/N > 98 dB
- napájení přímo AC 230 V / 50 Hz přes svorkovnici (pevný přívod v instalaci v příčce, nebo stěně)
- elegantní provedení, univerzální stříbrná barva, moderní lesklý povrch
- vlhkuodolné provedení
- doporučujeme instalovat poblíž vypínačů osvětlení místnosti
- doporučujeme kombinovat s ozvučením pomocí podhledových reproduktorů Dexon RP xxx nebo nástěnných reproduktorů Dexon SP xxx v nízkoimpedančním režimu (ne se 100V transformátorem)
- vhodné pro ozvučení pokoje, koupelny, kanceláře, zasedací místnosti, menší prodejny, wellness nebo restaurace
- nelze instalovat do běžných instalačních krabic
- balení obsahuje spec. instalační krabici s předseknutými otvory pro kabeláž
- veškeré napojení přes šroubovací svorkovnice
- potřebná kabeláž: napájení, 8x reproduktory, audio pro vstup, audio pro výstup, HDMI
- snadná instalace pomocí šroubků, které jsou součástí balení
- vnější rozměry instalační krabice 170 x 104 x 69 mm
- rozměry čelního rámečku 185 x 122 mm
- zastavěná hloubka samotného přehrávače 40 mm
- celková hloubka 50 mm
- hmotnost 0,54 kg

## **Bezpečnostní upozornění:**



Před zprovozněním přístroje si pozorně prostudujte celý návod k použití a při instalaci postupujte podle doporučených pokynů.



Nikdy přístroj neumývejte lihem, ředidly, nebo jinými agresivními látkami. K čištění nepoužívejte ostrých předmětů.



Přístroj nesmí být instalován na místě s vyšší teplotou, vlhkostí nebo magnetickým polem, přístroj udržujte v čistotě. Přístroj nemůže pracovat na přímém dešti atp. Přístroj smí být instalován jen do prostor, kde je zajištěno proudění vzduchu. Přístroj instalujte na rovný a stabilní povrch, kde nehrozí pád přístroje a potažmo zranění obsluhy a zničení přístroje. Na zařízení neumísťujte žádné cizí předměty, tekutiny a hořlaviny.



Používejte pouze předepsaného napájení a zátěže. Nepřepínejte verzi napájecího napětí na přístroji, ponechte ji, jak je nastaveno od výrobce (230 V AC) (je-li vestavěn přepínač). Není-li zařízení delší dobu v provozu, vypněte jej hlavním vypínačem popř. vypněte jej ze zásuvky. Připojujete-li hlavní napájecí přívod, přístroj musí být na hlavním vypínači vypnutý. Je-li napájení přístroje připojeno třemi vodiči, tzn., že je v napájecím kabelu použitý ochranný vodič, uživatel nesmí jakkoli tento vodič přerušit či nezapojit do napájecí zásuvky s ochranným kolíkem, nebo do el. rozbočné krabice na příslušnou zemní svorku. Má-li přístroj navíc vyvedenou zemnicí svorku se symbolem uzemnění anebo označením GND, je velice vhodné a bezpečné tuto svorku propojit se zemním potenciálem, např. na jiný přístroj anebo na jinou kovovou uzemněnou konstrukci. Pokud vyměňujete pojistku, vypněte přístroj z napájení. K výměně musí být použita jediná pojistka předepsané hodnoty.



Je-li na přístroji ochranný kryt, který zakrývá připojovací terminál, musí být tento při provozu pevně nainstalovaný. Uživateli je zakázáno přístroj jakkoli rozebírat a demontovat jeho kryt. Nedotýkejte se otvorů a částí poblíž chladiče či ventilátoru - mohou mít vysokou teplotu. Ventilací otvory nezakrývejte.



Dbejte na opravdu kvalitně provedenou kabeláž, jejíž špatný technický stav může být příčinou zhoršené reprodukce nebo příčinou zničení připojených komponentů. Připojená kabeláž, včetně hlavního napájecího přívodu, by neměla být mechanicky namáhána a vystavena vyšší teplotě, či jinak zhoršeným klimatickým podmínkám. Přístroj se může poškodit neopatrným ukostřením libovolného výstupního signálního vodiče. Připojujte pouze doporučené periferie výrobcem.



V případě poškození krytu, pádu cizího předmětu dovnitř přístroje, zatečení přístroje, nebo v případě že z přístroje vychází kouř nebo zápach, ihned zařízení vypněte, odpojte je od napájení a kontaktujte dodavatele zařízení.



Opravy zařízení a servisní činnost může provádět pouze výrobce systému - Dexon Czech s.r.o.

## Srovnání nástěnných přehrávačů MRP 2171, MRP 4170 a MRP 8200(WM):

### Jak je budete ovládat?

Modely MRP 4170 a MRP 8200(WM) mají dotykové ovládání přímo na displeji, kdežto MRP 2170 jen ovládání tlačítky. Navíc displej nejvyššího modelu MRP 8200 je největší, s úhlopříčkou 7". Ovládání je u něj nejpohodlnější. U všech modelů je k dispozici také dálkový IR ovládač.



### Kolik reproduktorů připojíte?

Na nejmenší model MRP 2171 můžete připojit pouze dva reproduktory a na střední model MRP 4170 čtyři reproduktory. Model MRP 8200(WM) dovoluje připojit až 8 reproduktorů rozdělených do dvou zón. Znamená to, že v prvních čtyřech může znít jiná hudba než v druhých čtyřech.



## Jaký výkon z přehrávačů dostanete?

Přehrávače MRP 2171 a 4170 mají jeden stereo zesilovač o výkonu 2x 17 W. Model MRP 8200(WM) obsahuje dva stereo zesilovače, což dává výkony 2x 20 W + 2x 20 W.



## Odkud vzít hudbu?

U všech typů je standardem, že hudební soubory čerpáte z vložené paměťové karty, nebo je na zařízení vysíláte prostřednictvím Bluetooth z telefonu či tabletu. Ale model MRP 8200 jde dál. Má totiž internetovou konektivitu. Hudební soubory čtete z místní sítě nebo (např. z domácího mediálního serveru), z internetu, a přehráváte pomocí aplikací.



## Jaká rádia můžete poslouchat?

Modely MRP 2171 a 4170 mají zabudováno klasické FM rádio, naložíte tedy běžné rozhlasové stanice. MRP 8200 nemá FM rádio, ale několik aplikací pro příjem internetových rádií a podcastů. Výběr a komfort je zde obrovský. A hlavně kvalita příjmu je vždy vysoká.



## Je možné přehrávat video soubory a filmy?

Na MRP 2171 žádné video nepřehrajete. Na modelu MRP 4170 video přehrajete, ale jeho displej je malý. U MRP 8200 video soubory přehrajete s velkým komfortem. Displej je velký a k přehrávání využijete aplikace.



## Je libo další vlastní aplikace?

Pouze největší model MRP 8200 má systém android, který dovoluje instalovat si další vlastní aplikace. Nižší modely mají vlastní systém s pevně danými funkcemi.



## Popis mechanické instalace:

**Instalaci zařízení může provádět jen tzv. osoba znalá. Je nutné dodržovat bezpečnostní zásady!  
Hrozí úraz elektrickým proudem!**

Samotný přehrávač (1) instalujeme pomocí instalační krabice (3) a plechové konzoly (2), které naleznete v balení. Není možné používat jiné instalační krabice a přístroj jakkoli do nich upravovat.

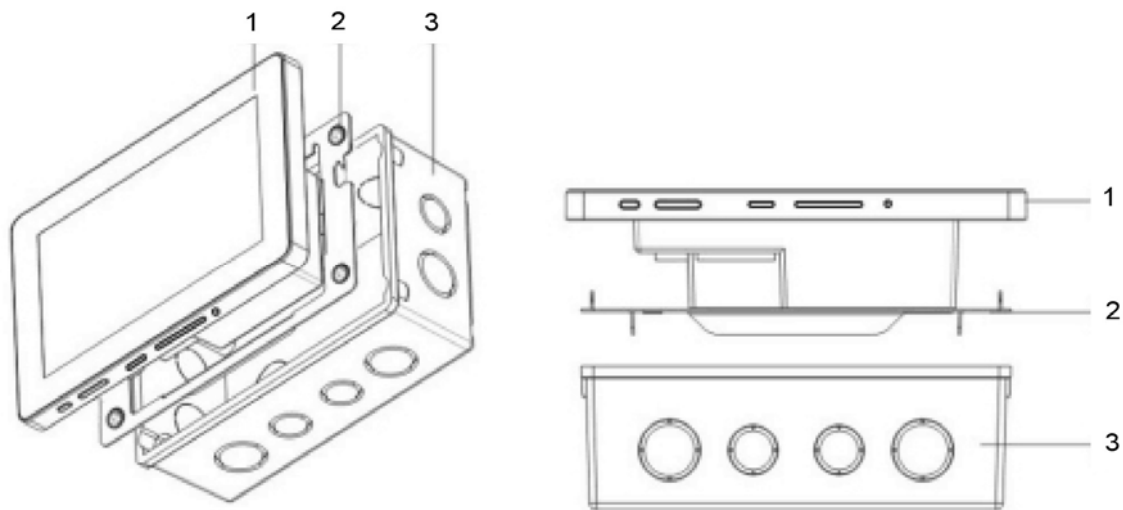

1. Připravte si otvor ve stěně a danou kabeláž.
2. Pokud se jedná o zděnou stěnu, zabudujte instalační krabici a kabeláž otvory protáhněte. Pokud se jedná o sádkartonovou konstrukci stěny, instalační krabici nepoužijte a rovnou našroubujte plechovou konzoli.
3. Na instalační krabici (nebo rovnou na sádkartonovou příčku) přišroubujte konzoli, tak aby se levý a pravý háček po stranách se nacházel v horní polovině a vystupoval směrem k vám.

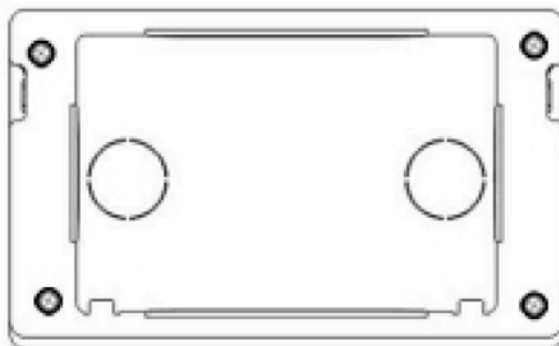

4. Nástěnný přehrávač nasuňte na konzoli tak, aby hlavní vypínač byl vpravo nahoře.
5. Připravenou kabeláž protáhněte a připojte na konektory.





## Elektrické připojení:

**Instalaci zařízení může provádět jen tzv. osoba znalá. Je nutné dodržovat bezpečnostní zásady! Hrozí úraz elektrickým proudem!**

Přehrávač MRP 2800(WM), zvláště, je-li instalován do vlhkých prostor, např. koupelny, doporučujeme instalovat přes proudový chránič, jak vyžaduje norma ČSN EN 61 140 a další bezpečnostní zásady.

Dbejte zvýšené pozornosti připojení reproduktorů.

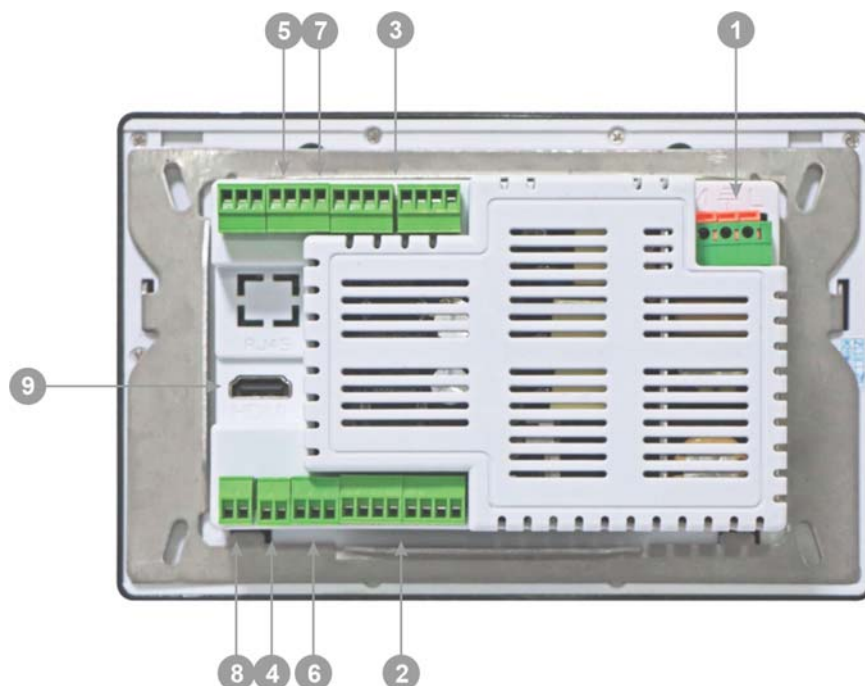

1. Terminál pro připojení hlavního napájení 230 V / 50 Hz. L = fázový vodič, N = střední vodič, PE = ochranný vodič. Doporučujeme kabel CYSY nebo CYKY 2x1 mm<sup>2</sup>.
2. Terminál pro připojení dvou dvojic reproduktorů pro 1. zónu. L+ = + levého kanálu, L- = - levého kanálu, R+ = + pravého kanálu, R- = - pravého kanálu. Pozor na dodržení polarity nejen na tomto terminálu, ale také u reproduktorů. Svorkovnice jsou zde dvě, znamená to, že celkem zde můžeme zapojit 4 reproduktory (dvě dvojice) náležící do první zóny.
3. Terminál pro připojení dvou dvojic reproduktorů pro 2. zónu. L+ = + levého kanálu, L- = - levého kanálu, R+ = + pravého kanálu, R- = - pravého kanálu. Pozor na dodržení polarity nejen na tomto terminálu, ale také u reproduktorů. Svorkovnice jsou zde dvě, znamená to, že celkem zde můžeme zapojit 4 reproduktory (dvě dvojice) náležící do druhé zóny.

### Poznámka k zapojení reproduktorů:

Minimální zatěžovací impedance na jednom výstupu pro jeden reproduktor je 8 Ω. Doporučujeme zapojovat max. 1 reproduktor na jeden výstup, tedy 8 celkem. Neboli celkem 8 osmíohmových reproduktorů.

Je nutné vzít v úvahu, že i když přehrávač disponuje 2 stereo zesilovači, může být provoz všech osmi rep. výstupů na plný výkon docela kritický, zvláště, když stěna či příčka je nevětraná a s vyšší teplotou. Pak hrozí poškození zesilovače. Ověřte tudíž podmínky, kde přehrávač bude instalován a úroveň zamýšlené hlasitosti.

Pro připojení reproduktorů doporučujeme reproduktorovou dvoulinku 2x1,5 mm<sup>2</sup>, nejlépe <https://www.dexon.cz/katalog/konstrukcni-material/kabely/reproduktorova-dvoulinka-2x1-5-mm2.html>. Hlasitost a druh hudby nastavujeme v aplikačním prostředí společně pro všechny reproduktory v dané zóně. Nelze tedy nastavovat odlišnou hlasitost a jiný hudební signál pro jednotlivé reproduktory.

4. Výstup Bass pro 1. zónu – svorky Bas, GND, pro napojení aktivního subwooferu
5. Výstup Bass pro 2. zónu – svorky Bas, GND, pro napojení aktivního subwooferu
6. Výstup Audio Out pro 1. zónu – svorky L, R, GND, pro napojení posilujícího zesilovače
7. Výstup Audio Out pro 2. zónu – svorky L, R, GND, pro napojení posilujícího zesilovače
8. Vstup AUX - L, R, GND, pro cizí hudební zdroj. Jeho poslech se aktivuje funkcí AUX, viz dále.

9. HDMI výstup pro připojení dalšího zobrazovacího zařízení (TV, LCD displej, projektor), podpora verze 1.3  
U výrobní série >12/2023 se nad tímto konektorem nachází LAN konektivita do ethernetu, konektorem RJ 45. Pro datové připojení tak může být použita výše popsána WiFi, nebo zde připojení UTP kabelem.

### **Popis prvků čelního panelu:**



1. Tlačítko softwarového zapnutí, vypnutí a pohotovostního režimu
2. Dotykový displej
3. Konektor mikroUSB-B ze spodní hrany přístroje. Slouží k dočasnému propojení s externí paměti nebo s počítačem.
4. Slot pro paměťovou mikroSD kartu. Na mikroSD kartu doporučujeme ukládat multimediální obsah, který se dá v aplikacích procházet a přehrávat. Paměťovou kartu je možné mít vloženou trvale.
5. Otvor se servisním tlačítkem, umožňující tzv. flashing (upgrade firmware na ROM). Tento úkon není určen pro běžné uživatele.
6. Otvor se servisním tlačítkem, umožňující obnovu továrního nastavení. Tento úkon doporučujeme provádět obezřetně.

### **Zapnutí, vypnutí, pohotovostní režim:**

#### **Zapnutí po obnovení napájení:**

Jakmile bylo na napájecí svorky přivedeno napájení 230 V, v zařízení začne automaticky na pozadí nabíhat firmware. Tato činnost není nijak viditelná a neznamená žádnou velkou spotřebu el. energie. Cca po 60 s zařízení sepne podržením tlačítka (1). Objeví se červená úvodní animace s Dexon logem a dojde k načtení základní pracovní plochy.

Podle toho, jak bylo provedeno poslední vypnutí, začne přehrávač také po naběhnutí hlavní plochy, startovat aplikace, které byly posledně aktivní. Tento automaticky start se provádí opět na pozadí. Pokud aktivních aplikací bylo více, může být na začátku přehrávač pomalejší do doby, než všechny aplikace nastartují.

#### **Přechod do standby, automatické vypnutí:**

Nedotýkáme-li se delší dobu displeje, může tento přejít do standby režimu se spořičem displeje. Čas a spořič se dá samozřejmě nastavit. V nastavení také můžeme nastavit dobu, po které zařízení do tohoto režimu přejde.

Stiskem tlačítka (1) přejde přehrávač do standby režimu okamžitě a bez spořiče. Je zmenšen odběr el. energie, přehrávání, je-li aktivní, pokračuje.

Dotykem obrazovky nebo stiskem tlačítka (1) přejdeme zpět do aktivního režimu.

#### **Vypnutí, restart:**

Vypnutí provádíme dlouhým podržením tlačítka (1) a následným potvrzením volby.

## Nabíjení:

Nástěnný přehrávač neobsahuje baterii, není tedy co nabíjet. Instalované aplikace, stejně jako základní nastavení zůstávají zachovány i po odpojení napájení.

## Připojení k WiFi:

Je vhodné, aby zařízení bylo připojeno do internetu, potažmo do vnitřní sítě. Připojením získáte možnost streamovat přes AirPlay a DLNA, možnost procházet internet, stahovat a instalovat aplikace, automaticky stahovat obrázky k multimediálnímu obsahu, např. obrázky alb a mnoho dalšího.

V nastavení (ikonka ozubeného kolečka na druhé stránce aplikací) naleznete sekci WiFi, kde vyberete síť a nastavíte potřebné údaje.

## Hlavní plocha:

Hlavní plocha je základním rozhraním celého přehrávače. Skládá z těchto částí:

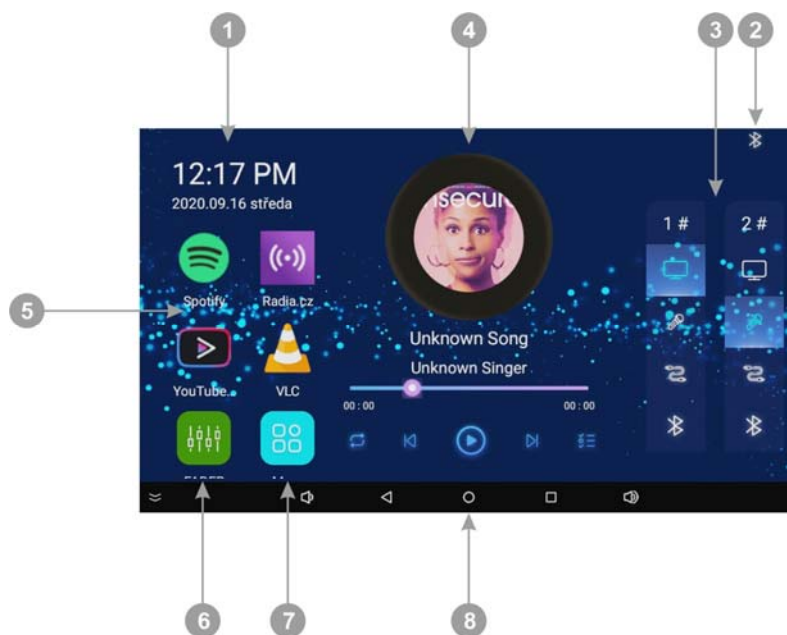



1. Hodiny a datum – přebírá se ze systémového nastavení. Vidí-li přehrávač do internetu, údaje se synchronizují.
2. Ikona aktivity Bluetooth. Je-li tato ikonka viditelná, máme v nastavení přehrávače Bluetooth povoleno a je tak umožněno párování přehrávače s jinými zdroji zvuku.
3. Sekce zón – zde přepínáme zdroj hudby pro každou zónu. Zařízení je vybaveno dvěma zónami a v každé mohou být zapojeny vždy dvě stereofonní dvojice reproduktorů, které hrají týž signál se stejnou hlasitostí.
4. Přehrávač – jde o přehrávač pro rychlé použití. Komfort je zde omezen, ovšem jeho obsluha je velmi rychlá. V systému existují i další komfortnější možnosti přehrávání audia i videa.
5. 4 ikony pro rychlé spuštění předem přidružených aplikací
6. Ikona nastavení hlasitosti zón a jejich frekvenčních korektorů
7. Ikona pro přechod na plochu aplikací
8. Systémová lišta

## Používání systémové lišty:



Systémová lišta slouží k navigaci v přehrávači a také k nastavení hlasitosti. Obsahuje tyto prvky:

 - slouží ke skrytí systémové lišty. Lištu opět obnovíme pohybem prstu zdola nahoru po displeji

 - slouží ke snížení a zvýšení hlasitosti systémového zvuku. Systémový zvuk je zvuk ze systému jako takového a také zvuk ze všech aplikací

 - tlačítko domů. Ať se nacházíme na jakékoliv ploše nebo v jakékoliv aplikaci, pomocí tohoto tlačítka se dostaneme vždy na hlavní plochu přehrávače.

 - tlačítko pro zobrazení přehledu spuštěných aplikací. Klikem na dané okno se můžeme do aplikace rychle přepnout. Aplikace v tomto přehledu je také možné násilně ukončit, podržením prstu nad pravým horním rohem

náhledu aplikace a pak klikem na křížek ukončení. Je také možné i hromadné ukončení všech aplikací křížkem dole.

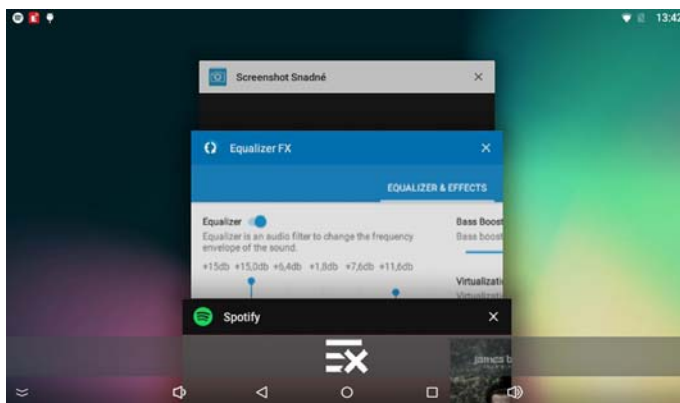

## Ovládání a nastavení zón:



Část ovládání zón je rozdělena na dva sloupce, kde každý znamená jednu zónu. V této části vybíráme, který zdroj zvuku se bude v dané zóně přehrávat, a také zde dokážeme zónu kompletně umlčet.

 zmáčknutím příslušného tlačítka na dálkovém ovládači danou zónu celkově umlčíme. Tato ikonka tak aktivní umlčováním, oznamuje v horní části příslušného sloupce.



- volba poslechu systémové zvuku, tedy zvuku ze systému, přehrávače a aplikací



- volba poslechu AUX vstupu. Na vstup (8) můžeme přivést stereofonní signál a touto volbou zapneme jeho pslech. Napojit tak lze např. televizor nebo zvukovou kartu počítače atd.



- volba poslechu spárovaného zařízení přes Bluetooth, např. smartphone, tabletu nebo notebooku. Jakmile tuto ikonku použijeme dostáváme se do aplikace pro nastavení a ovládání bluetooth konektivity vč. přehrávacích funkcí. Viz dále.



- ikonka, která aktivuje poslech bezdrátových mikronů (pouze u modelu MRP 8200WM). Pokud tato ikonka není viditelná podržíme prst na číslu zóny **1#**, čímž ikonku zobrazíme. Stejným způsobem ji i skryjeme, což je praktické, pokud disponujeme modelem bez bezdrátových mikrofónů MRP 8200.

Je dobré zmínit, že stejně tak, jak přehrávač disponuje jedním AUX vstupem, stejně tak je obsažena jedna Bluetooth konektivita i jeden systémový zvuk (zvuk z aplikací). Nelze například jedno Bluetooth zařízení vysílat do první zóny a jiné do druhé zóny. Stejně tak není možné jednou aplikaci vysílat do první a druhou aplikaci do druhé zóny. Dvě výstupní zóny vybírají z též čtyř druhů zdrojů signálu.

Poté co jsme zvolili, jaký zdroj signálu se bude v dané zně přehrávat, musíme nastavit jejich hlasitost. Na hlavní ploše klikneme na ikonku:



Zobrazí se aplikaci pro nasatvení hlasitosti, frekvenčního korektoru (basy + výšky) pro každou zónu. Zvukové podmínky si zde upravíme podle vkusu a tak, aby zvuk nebyl příliš zkreslený.



Hlasitost se v přehrávači nastavuje na několika místech. Na hlasitost tak má vliv nastavení hlasitosti přímo v dané aplikaci (např. VLC, Youtube Vanced, atd.), dále pak se uplatní nastavení hlasitosti v systémové liště, viz dříve, a nakonec přichází zdejší nastavení hlasitosti v zóně.

## Poslech přes Bluetooth:

Klikem na ikonku poslechu spárovaného zařízení přes Bluetooth dostáváme aplikaci, pomocí vzdálené zařízení spárujeme a pomocí které můžeme dokonce ovládat i přehrávání:

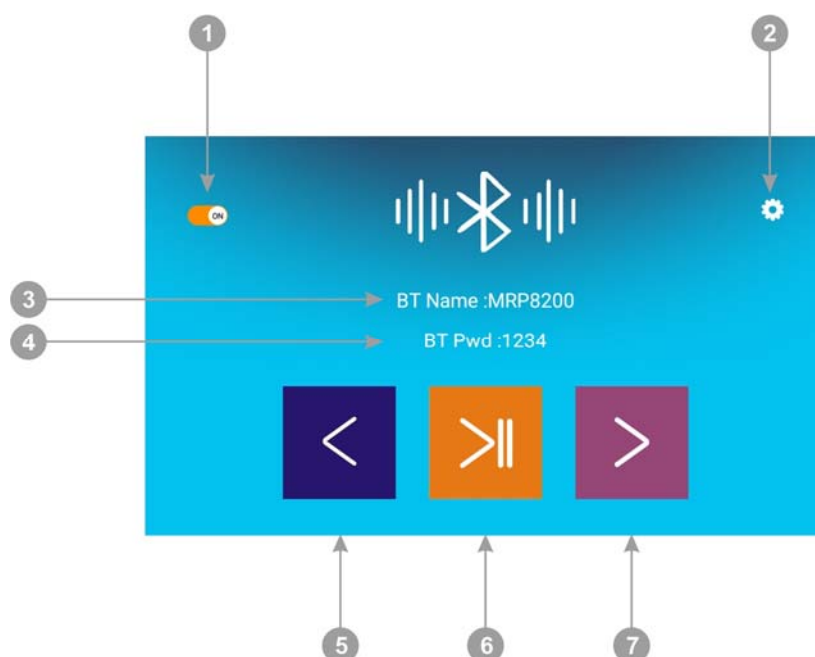

1. Zapnutí nebo vypnutí Bluetooth konektivity
2. Vstup do nastavení, kde můžeme změnit název a heslo pro spárování.
3. Zobrazení aktuálního hesla pro spárování
4. Zobrazení aktuálního názvu pro spárování
5. Tlačítko vzad. Zmáčkne-li, posuneme se ve spárovaném zařízení ve vzdáleném seznamu skladeb o jednu skladbu vzad.
6. Tlačítko přehrávání a dočasného pozastavení
7. Tlačítko vpřed. Zmáčkne-li, posuneme se ve spárovaném zařízení ve vzdáleném seznamu skladeb o jednu skladbu vpřed.

## Používání bezdrátových mikrofonů u modelu MRP 8200WM:

Nejprve sepneme bezdrátové mikrofony, buďto na těle ručního mikrofону, nebo na vysíláči za oděv, v případě náhlavního mikrofónu. Oba mikrofony mohou fungovat současně a jejich zvuk se míchá dohromady.

Mikrofony můžeme používat na řeč, ale také jako karaoke systém.

V sekci ovládání zón, na hlavní ploše, klikem na ikonu



dané zóně sdělíme, že má k systémové hudbě přimíchávat také zvuk z bezdrátových mikrofonů a navíc se spustí aplikace pro nastavení tohoto režimu:

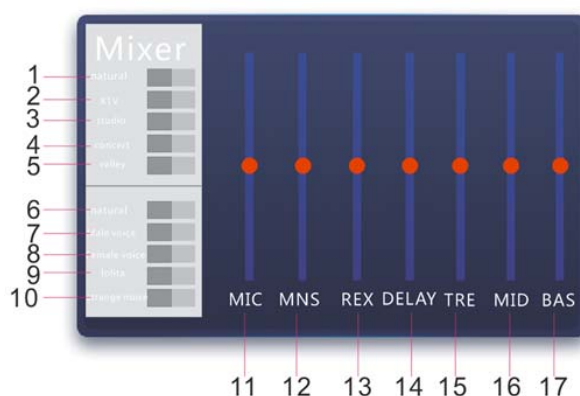

1. Natural – zvolte, pokud mikrofony mají pracovat v přirozeném režimu, např. pro účely řeči

2. KTV – režim karaoke, kde se začne potlačovat zpěv ve skladbě
3. Studio – efekt dozvuku mikrofonu typu nahrávací studio
4. Concert – efekt dozvuku mikrofonu typu koncertní hala
5. Valley – efekt dozvuku mikrofonu typu údolí
6. Natural – zvolte, pokud mikrofony mají pracovat v přirozeném režimu, např. pro účely řeči
7. Male Voice – efekt, kdy mikrofonní signál bude měněn na mužský hlas
8. Female Voice – efekt, kdy mikrofonní signál bude měněn na ženský hlas
9. Lolita – efekt, kdy mikrofonní signál bude měněn na hlas slečny
10. Strange Noise – efekt, kdy se k mikrofonnímu signálu dodá podivný šum a hlas se hodně zkresluje
  
11. MIC – úroveň hlasitosti mikrofonu
12. MNS – úroveň hlasitosti hudby (systémového zvuku)
13. REV – délka dozvuku pro mikrofonní signál
14. DELAY – míra dozvuku pro mikrofonní signál
15. TRE – úprava frekvenčního korektoru – vyšší kmitočty
16. MID – úprava frekvenčního korektoru – střední kmitočty
17. BAS – úprava frekvenčního korektoru – nižší kmitočty

### ***Jak správně hovořit na mikrofon?***

Pro neznalé, doporučujeme článek z odkazu <https://www.dexon.cz/clanky/konstrukce-teorie/jak-spravne-hovorit-na-mikrofon.html>, kde se dozvíte zajímavé praktické rady, jak s mikrofonem zacházet, aby bylo uživateli rozumět, zvuk byl příjemný, bez zpětné vazby a rušení.

### ***Použití přehrávače na hlavní ploše:***

Na hlavní ploše uprostřed se nachází jednoduchý přehrávač pro rychlé použití. Komfort je zde omezen, ovšem jeho obsluha je velmi rychlá.

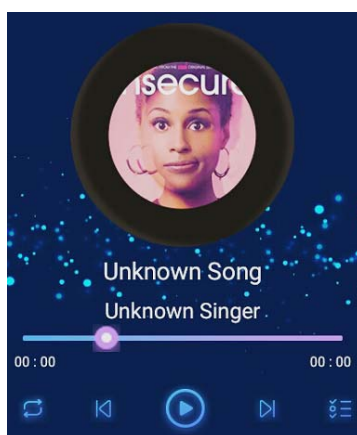

V jeho spodní části naleznete obvyklé ikonky pro opakování, posouvání, spouštění, pozastavení. Úplně vpravo se nachází ikonka, kterou volíme zdroj Mp3 souborů – připojené USB paměťové zařízení / paměťová mikroSD karta / vnitřní paměťové úložiště (složka Music). Seznam skladeb zde nelze zobrazit.

Grafika v horní části přehrávače zobrazuje, je-li to možné a dá se dohledat, booklet hudebního alba.

Zvuk tohoto přehrávače je systémový, tak jako z jiných aplikací. Do zóny jej tedy vyšleme tak, že v zóně zvolíme první ikonku shora:



K přehrávání lokální hudby můžeme, a to s větším komfortem, používat také předinstalovaný přehrávač VLC.

## Nastavení přidružených aplikací:

Na hlavní ploše se nachází čtveřice ikon, které jsou zástupci pro vyvolání nainstalovaných aplikací. Podržíme-li prst na dané ikoně, můžeme určit, která aplikace zde bude zastoupena k rychlé volbě.

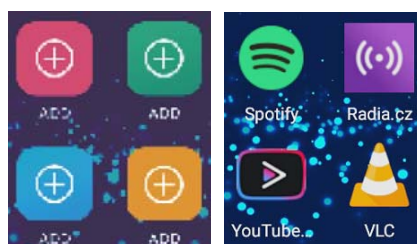

Zvuk z aplikací je systémový. Do zóny jej tedy vyšleme tak, že v zóně zvolíme první ikonku shora:



Pod čtveřicí ikon se nachází ještě ikonka pro přechod na plochu nainstalovaných aplikací.

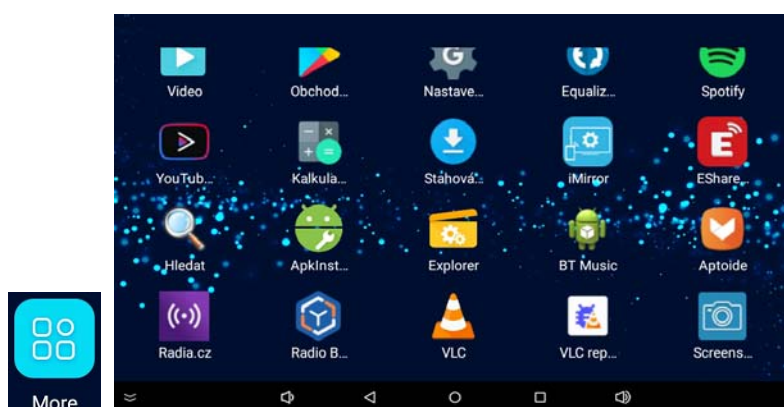

Další aplikace si samozřejmě můžeme instalovat dle potřeby, zejména za pomoci aplikace Aptoide, jež nahrazuje Google Play.

Následuje stručný popis předinstalovaných aplikací.

Jedná se o aplikace jak systémové, tak i aplikace třetích stran, za které výrobce přehrávače nenesou zodpovědnost, a je tedy na uživateli, jaké aplikace třetích stran bude využívat a jaké registrace k tomu využije.

## Aplikace Nastavení:

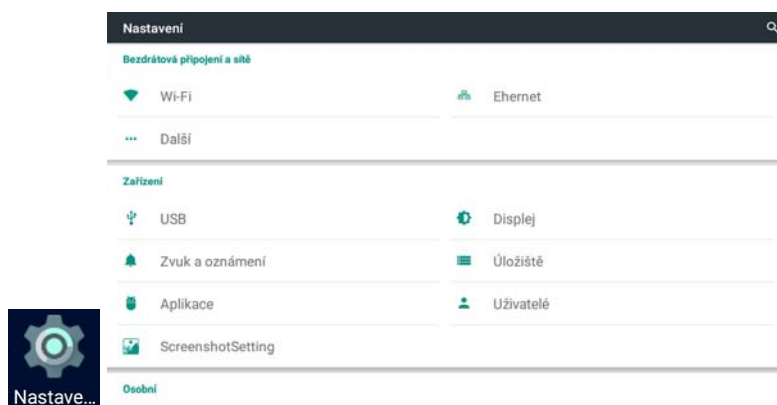

Jde o systémovou aplikaci pro nastavení prostředí, podobně jako v tabletu.



## ***Aplikace Kalendář:***

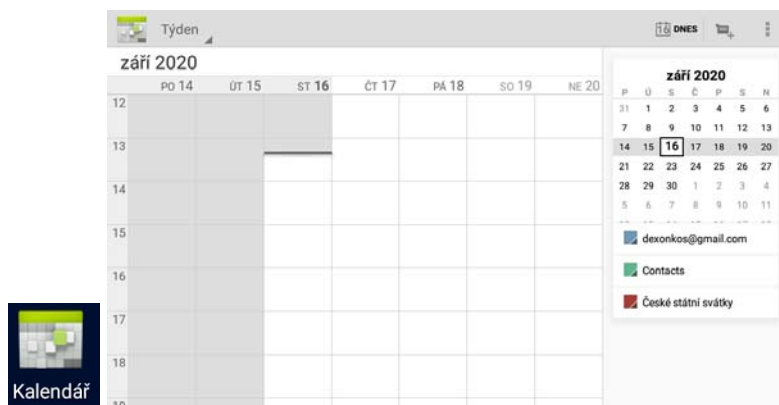

Tato aplikace umožňuje také zápis úkolů, kontaktů, a synchronizaci se síťovými účty.

## ***Aplikace Hodiny:***

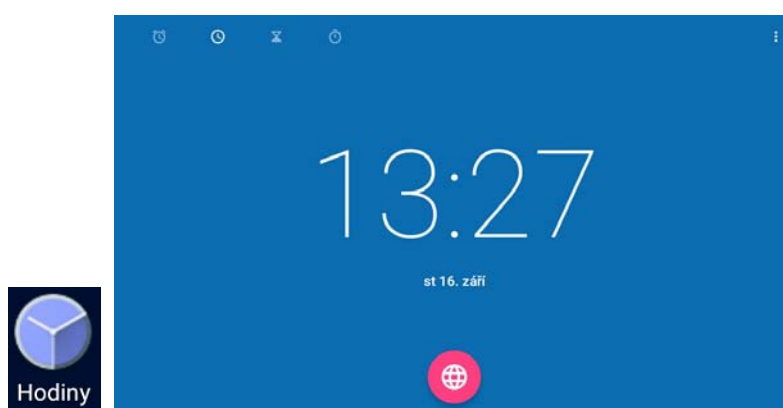

Klasika pro správu a zobrazení času. Dovoluje nastavení způsobu zobrazování a nastavení několika hodin současně.

## ***Aplikace Kalkulačka:***



Jednoduchá aplikace pro výpočty.

## *Aplikace Stahování:*

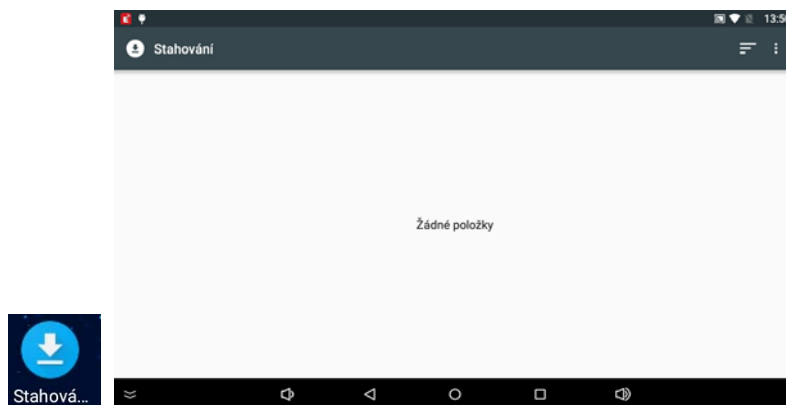

Zobrazení a správa stažených souborů.

## *Aplikace ApkInstaller:*

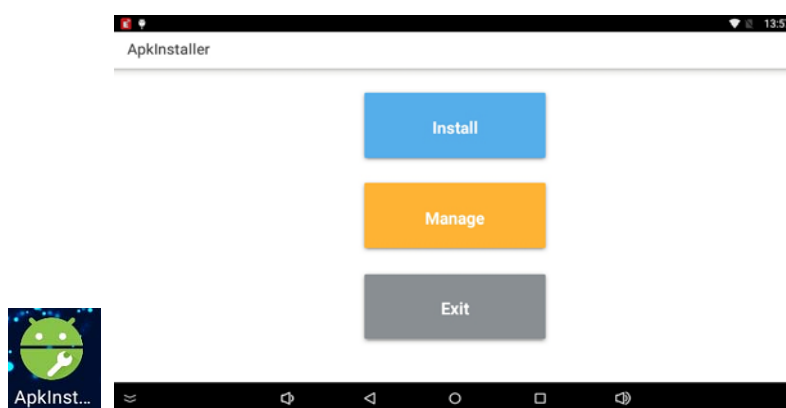

Správa a instalace aplikací.

## *Aplikace Explorer:*

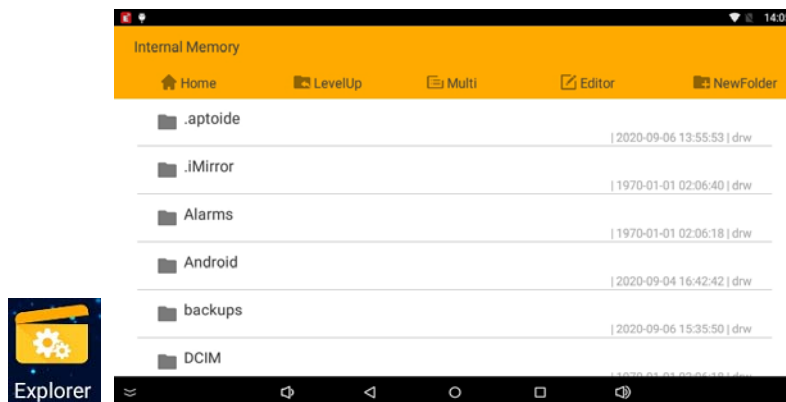

Průzkumník a správa souborů a složek ve vnitřním úložišti i na paměťové kartě.

## *Aplikace Galerie:*

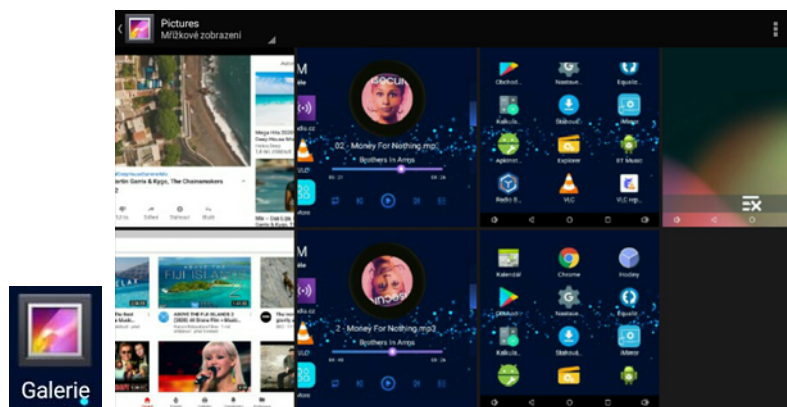

Průzkumník obrázků a jejich alb. Mimo jiné, nahlíží do složky Pictures.

## *Aplikace Video:*

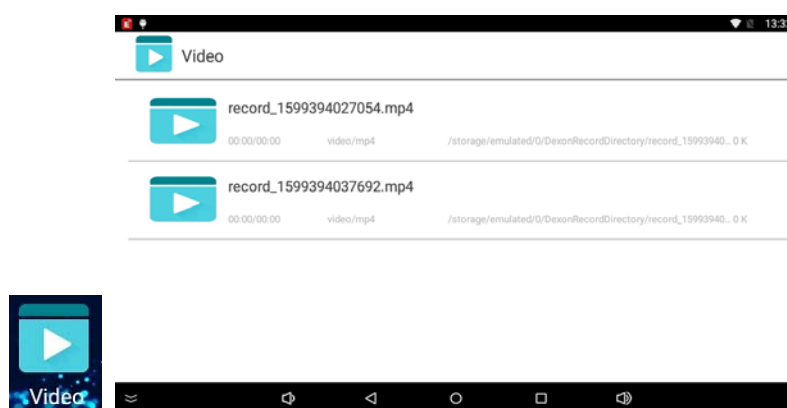

Průzkumník videí. Mimo jiné, nahlíží do složky Movies.

## *Aplikace Chrome:*



Internetový prohlížeč.

## *Aplikace Aptoide:*

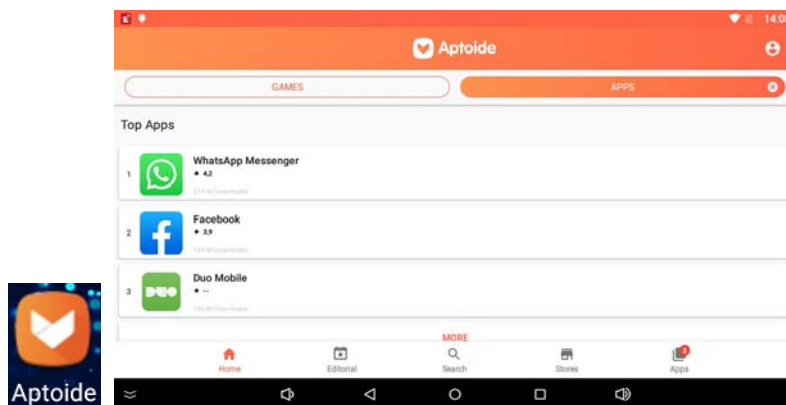

Aplikace nahrazující Google Play. Pomocí této aplikace stahujte, instalujte a aktualizujte aplikace. Alternativou je web <https://apkcombo.com/>, kde lze také vyhledávat aplikace jakožto instalační APK soubory. Postup viz dále.

## *Aplikace Spotify:*

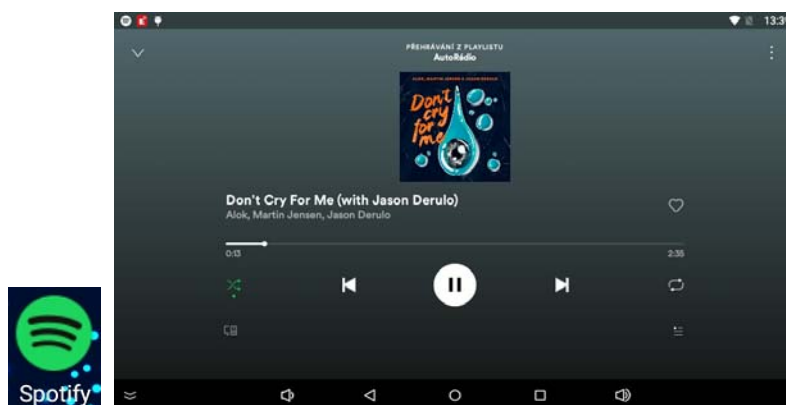

Známa platforma pro poslech hudebních kanálů a podcastů.

## *Aplikace YouTube Vanced:*

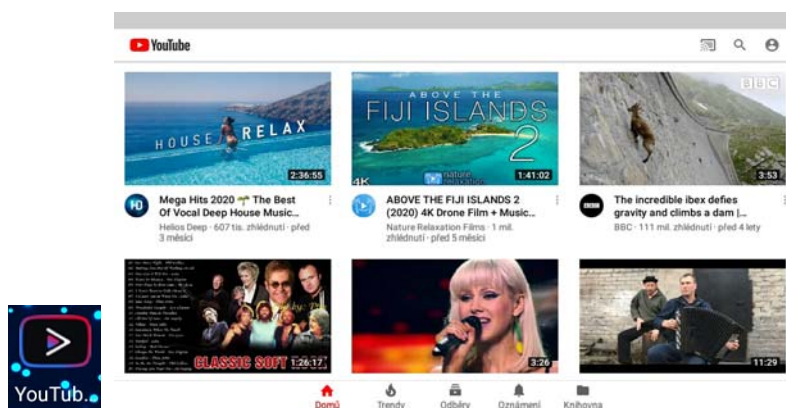

Výborná náhrada za YouTube s mnohem větším komfortem vč. podpory streamování do DLNA zařízení.

## Aplikace Radia.cz:

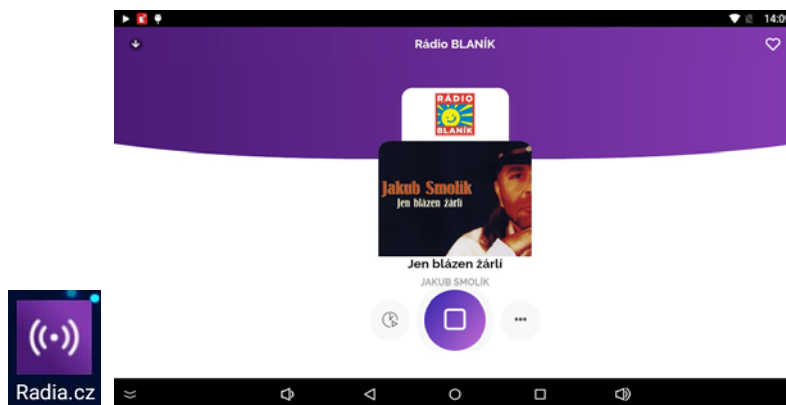

Aplikace pro poslech českých internetových rádií.

Jestliže se vám nedaří touto aplikací spustit vyhledané rádio, respektive rádio běží, ale zvuk není slyšet, je to známka toho, že poskytovatel této aplikace změnil kódování a zdejší rádia není možné na tomto zařízení přehrávat.

Alternativou je nainstalování jiné aplikace. Doporučujeme např. aplikace Play.cz a iRadio – Český rozhlas



## Aplikace Radio Box:

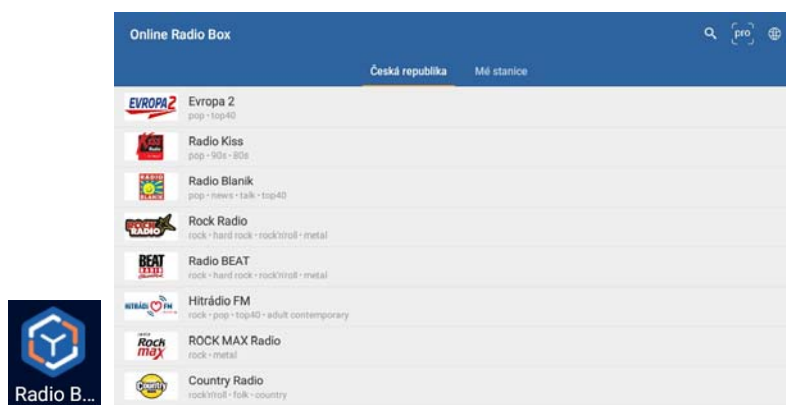

Aplikace pro poslech internetových rádií.

## Aplikace VLC:

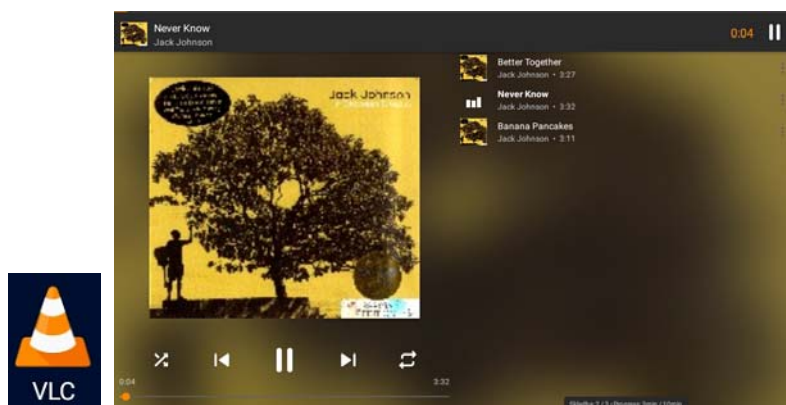

Přehrávač hudby, obrázků a videí s bohatým komfortem.

## ***Aplikace BT Music:***



Již zmíněná aplikace pro umožnění Bluetooth konektivity a jejího nastavení a přehrávání.

## ***Aplikace Equalizer FX:***



Aplikace pro úpravu veškerého systémového zvuku. Obsahuje jak pětipásmový grafický ekvalizér, tak i další možnosti vylepšení zvuku. Postačí jednou aplikaci spustit, zvuk nastavit a poté ukončit. Nastavení zůstane uchováno až do vypnutí systému.

Tuto aplikaci vřele doporučujeme využívat, protože dokáže opravdu vylepšit neduhy reproduktorů a akustiky místnosti.

## ***Aplikace iMirror:***

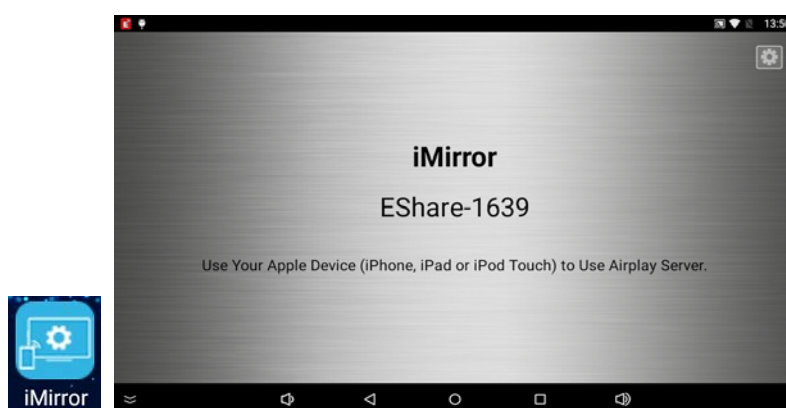

Aplikace pro zrcadlení obrazovky se zařízeními na bázi iOS s protokolem AirPlay.

## Aplikace EShare:



Enjoy Sharing Life

Make the user experience natural and enjoyable for business presentation, educational training and leisure games.

1. Connect your device to "Toman"

2. Visit "http://192.168.0.107:8000" with web browser or scan the QR-code to download and install app

Tato aplikace dovoluje vzdálené ovládání přehrávače, např. mobilním telefonem. Ve vzdáleném zařízení je potřeba nainstalovat stejnojmennou aplikaci. Tato aplikace dovoluje streamovat audio a video na přehrávač, vzdáleně jej ovládat, zrcadlit obrazovku vzdáleného zařízení na přehrávač, nebo si vytvořit bezdrátovou myš či klávesnici. Možností je zde opravdu hodně.

Zároveň tato aplikace poskytuje rozhraní protokolu DLNA, tudíž je možné vysílání do tohoto zařízení i z jiných zařízení a aplikací, např., Buble UPnP, Air Wire, All Connect a dalších. Streamovat je možné obvykle i přímo z "továrních" přehrávačů smartphonů a tabletů. Všeobecnou podmínkou je, aby aplikace měly možnost vybírat UPnP zařízení v síti a streamovat přes DLNA nebo AirPlay. Renderer v MRP 8200, což je ta část, která vnucený stream poslouchá a přehrává, se bude ve vzdálených aplikacích nabízet jako „Eshare-1639“.

Pokud si budete chtít vyzkoušet další aplikace na univerzální streamování hudby po síti, hledejte klíčová slova "UPnP", "dlna", "airplay", "streaming".

To jakým protokolem budete hudbu vysílat je dáno vzdáleným (vysílajícím) zařízením v síti. Pokud používáte iPhone, iPady, tudíž zařízení z iOS, budete potřebovat aplikaci s podporou AirPlay.



Nevýhodou těchto zařízení je jejich uzavřenost, takže hudební obsah se řeší vesměs skrz iTunes. Taktéž je otázkou, jaká bude dostupnost obsahu z místní sítě.

V případě zařízení se systémem Android, ale také i Blackberry nebo Windows je obvykle použito vysílání a procházení hudebního obsahu pomocí DLNA.



Většina streamovacích aplikací podporuje oba protokoly.

Streamovat (hudbu, fotky i videa) je samozřejmě možné i z počítačů. Např. u těch se systémem MS Windows, např. verze Win 7, provedeme v aplikaci Windows Media Player „zapnutí serveru médií“ a dále v jeho nastavení naše zařízení povolíme. Pak již postačí nad daným mediálním souborem zvolit „Play To“ nebo „Přehrát do“ a media soubor se odvysílá do streamujícího zařízení. U verze Win 10 se to provádí podobně, v nastavení sdílení postačí zapnout „Vysílání datového proudu“ a opět v nastavení naše zařízení povolit. Nad daným mediálním souborem pak zvolíme „Vysílat na zařízení“.

Pro streamování z počítače musíme také zmínit zajímavou aplikaci Jamcast (možno stáhnout z <https://getjamcast.com>) Ta v počítači vytvoří virtuální zvukovou kartu, která zachytí veškerý zvuk počítače a odvysílá jej na předefinované zařízení (rozhlasovou ústřednu, nástěnný přehrávač, zesilovač systému SmartAudio).



Na odkaze <https://apkpure.com/jamcast-dlna-upnp-sonos-xbox/com.sdstechnologies.jamcast.android> naleznete také verzi pro Android, lze tedy vysílat různá média (i ta zachycená) i z Android zařízení (je potřeba serverová aplikace na Pc).

## Instalace dalších aplikací:

Jak již bylo napsáno, pro instalace aplikací a jejich aktualizace používejte platformu Aptoide (nahrazuje Google Play)



Pro správu aplikací, jejich odinstalaci a „ruční“ instalaci z APK souborů, používejte aplikaci Apkinstaller.



Může se stát, že kýženou aplikaci na Aptoide nenaleznete, pak je potřeba uchýlit se k „ruční“ instalaci z APK souboru.

Dobrým pomocníkem je web <https://apkcombo.com/>, kde lze vyhledávat aplikace jakožto instalační APK soubory. Konkrétně zde máme možnost dohledání instalačního souboru APK, který si stáhněte do počítače, následně MRP 8200 propojte s počítačem přes USB kabel a soubor uložte do složky Downloads v přehrávači MRP 8200. Aplikaci pak nainstalujte pomocí aplikace ApkInstaller.

## Dálkový ovládač:

Dálkový ovládač je možno použít na většinu prvků v nástěnném přehrávači.



1. HDMI – sepne výstup HDMI a audio + video se tak začne přenášet na externí zařízení. HDMI výstup doporučujeme propojit na televizor, LCD displej, nebo projektor
2. Tlačítko pro přechod do standby režimu a zpět
3. Vyvolání plochy s aplikacemi
4. Volba systémového zvuku pro první zónu
5. Volba systémového zvuku pro druhou zónu
6. Kurzorová tlačítka a potvrzení, taktéž spuštění a pozastavení přehrávání
7. Vyvolání aplikace Nastavení
8. Tlačítko Zpět
9. Vyvolání hlavní plochy
10. Tlačítko umlčení první zóny



11. Tlačítko pro snížení hlasitosti v první zóně
12. Tlačítko pro zvýšení hlasitosti v první zóně
13. Tlačítko pro snížení hlasitosti v druhé zóně
14. Tlačítko umlčení druhé zóny
15. Tlačítko pro zvýšení hlasitosti v druhé zóně
16. Volba AUX vstupu jako zdroje signálu pro první zónu
17. Volba Bluetooth konektivity jako zdroje signálu pro první zónu
18. Volba bezdrátových mikrofonů jako zdroje signálu pro první zónu
19. Volba AUX vstupu jako zdroje signálu pro druhou zónu
20. Volba Bluetooth konektivity jako zdroje signálu pro druhou zónu
21. Volba bezdrátových mikrofonů jako zdroje signálu pro druhou zónu

## Údržba:

Údržbou rozumíme opatrné vyčištění systému od prachu, překontrolování funkčnosti a kabeláže.

## Likvidace, recyklace, schválení, bezpečnost:

Na základě zákona č. 7/2005 Sb. o odpadech z elektrických zařízení a zákona č. 542/2020 Sb. o výrobcích s ukončenou životností, je společnost Dexon Czech s.r.o. zapsána v seznamu MŽP ČR a je účastníkem kolektivního systému Asekol pod klientským číslem 2005/10/10/92,BAT2005/10/10/92,DR-019488.

Ve smyslu zákona č. 297/2009 Sb. o odpadech, je společnost Dexon Czech s.r.o. registrována prostřednictvím správce Asekol do systému Ecobat.

Na základě zákona č. 477/2001 Sb. o obalech dodavatel systému Dexon Czech s.r.o. má uzavřenou smlouvu o sdruženém plnění se společností Ekokom a.s. pod klientským číslem EK-F06020790.

Na základě zákona č. 22/1997 Sb., je-li nařízením vlády stanoveno, výrobce ujistí, že bylo vydáno výrobcem prohlášení o shodě.

Výrobce prohlašuje, že nejsou v přístroji použity nebezpečné látky (materiály) v rámci Směrnice 2011/65/ES Evropského parlamentu a Rady (RoHS2) o omezení používání určitých nebezpečných látek/materiálů v elektrických a elektronických zařízeních.

Samotný přístroj není možné likvidovat vyhozením do komunálního odpadu. Vzhledem k použitým materiálům, je nutné jej odevzdat na příslušných sběrných místech (sběrných dvorech) tzv. kolektivního systému (seznam na [www.asekol.cz](http://www.asekol.cz), [www.env.cz](http://www.env.cz)), které likvidaci a recyklaci zajistí. Lze jej také odevzdat dodavateli, který jej předá výrobci ke zpětnému využití. Přístroj obsahuje nebezpečné kovy a materiály.

Kartónový obal přístroje vyhodte do nádob komunálního odpadu určených pro papír.



## Ochrana tohoto návodu Autorským zákonem:

Tento návod, stejně jako další přidružené návody k použití jsou duševním vlastnictvím níže uvedeného vydavatele a je tak chráněn zákonem č 121 / 2000 Sb.

Není dovoleno publikování, ani kopírování jakýchkoli částí tohoto návodu, pro účely jiné, než ryze soukromé uživatelské, bez písemného souhlasu vydavatele.

## Poznámka k verzi návodu:

Tento návod k použití je neustále aktualizován. Stáhněte si nejaktuálnější verzi návodu:

1. Vyhledáním výrobku na odkazu <https://www.dexon.cz/podrobne-vyhledavani.html>

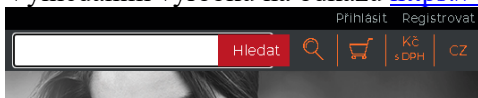

Zde zadejte přesně modelové označení, např. „MRP 8200“, pozor na mezeru. Prohledává se také archiv starších návodu, takže je takto možné nalézt i návody již nevyroběných výrobků.

2. Naskenováním QR kódu výrobku:



Tento návod k použití byl publikován 11.03.2024.

© DEXON CZECH s.r.o.  
Zpracoval: Ing. Kamil Toman  
E-mail: [podpora@dexon.cz](mailto:podpora@dexon.cz)