

Dřevěné pískoviště s lavičkami SB-46

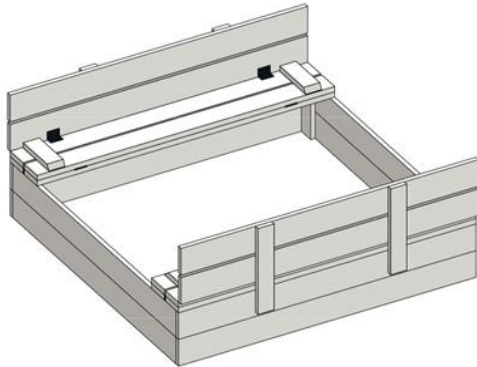

Pískoviště má již předvrtané otvory pro šrouby!

Upozornění!

- Sestavení/montáž výrobku smí provádět pouze dospělá osoba.
- Výrobek před sestavením/montáží obsahuje malé části, uchovávejte mimo dosah dětí.
- Výrobek je vhodný pro děti od šesti měsíců. Menší děti smí pískoviště používat pouze pod dohledem dospělé osoby.
- Výrobek je určen pouze pro domácí použití – neumísťujte jej na veřejná hřiště.

Pro složení pískoviště budete potřebovat následující nářadí (není součástí balení):



Distributor: Matyska a.s.
Slobodova 608
768 61 Bystrice pod Hostýnem
tel. 573333467 www.stavebnice-hry.cz

Vyrobeno v Polsku

Seznam dílů

8x (D1)	146x9x1,8cm
10x (D2)	146x9x1,8cm
2x (D3)	134x9x1,8cm
2x (D4)	134x9x1,8cm
4x (D5)	38,5x6,5x1,8cm
4x (D6)	17,6x6,5x1,8cm
4x (D7)	Deska má zkosený okraj! 18,2x6,5x1,8cm



Sestavení rámu pískoviště

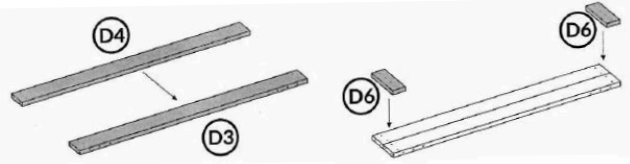

1. Přiložte k sobě desky D3 a D4. Věnujte pozornost umístění otvorů.

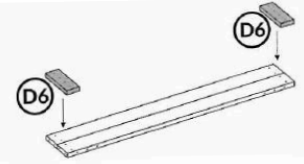

2. Kratší desky D6 umístěte na konce dlouhých desek podle otvorů.

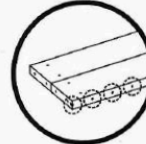

3. Ujistěte se, že otvory v desce D3 směřují nahoru.

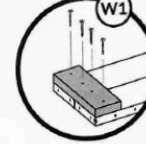

4. Desky přišroubujte k sobě pomocí šroubů W1. Použijte 4 šrouby na každou desku.

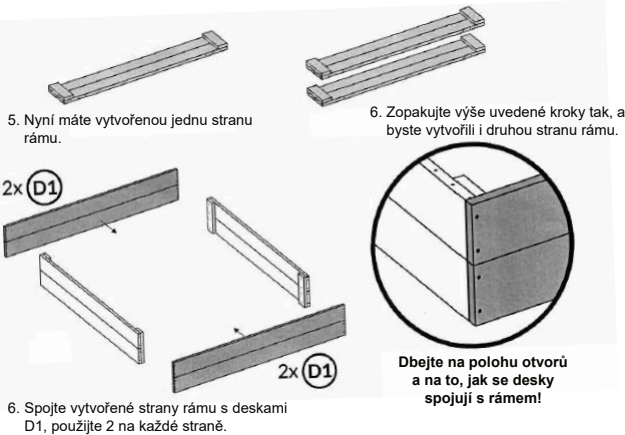

5. Nyní máte vytvořenou jednu stranu rámu.

6. Zopakujte výše uvedené kroky tak, a byste vytvořili i druhou stranu rámu.

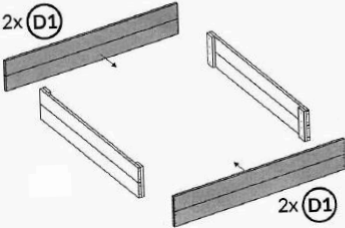

6. Spojte vytvořené strany rámu s deskami D1, použijte 2 na každé straně.

Dbejte na polohu otvorů a na to, jak se desky spojují s rámem!

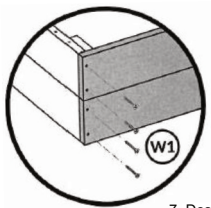

7. Desky přišroubujte šrouby W1, 4 použijte šrouby v každém rohu.

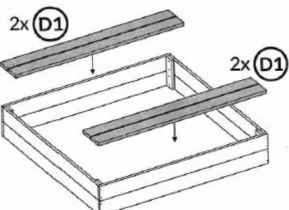
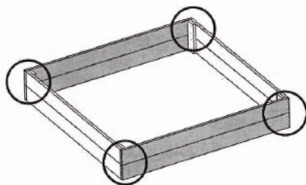

8. Pro dokončení rámu přišroubujte 4 desky D1 na každou ze 2 dlouhých stran rámu.

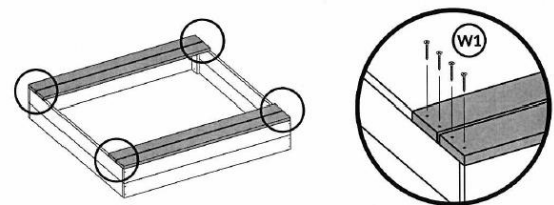

9. Desky přišroubujte pomocí šroubů W1, použijte 4 šrouby do každého rohu.

Složení sedadla

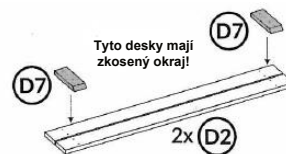

1. Dvě desky D2 spojte k sobě pomocí desek D7. Desky sešroubujte podle předem vyvrtných otvorů.

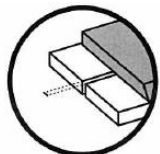

Mezi deskami D2 udržujte mírnou mezeru!

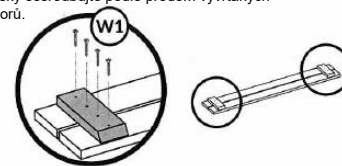

2. Desky přišroubujte šrouby W1, použijte 4 šrouby na každou desku.



3. Nyní máte vytvořeno první sedadlo!

Složení opěradla

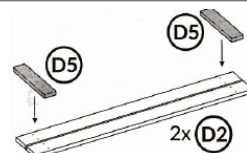

1. Spojte 2 desky D2 se 2 deskami D5 pomocí předvrtaných otvorů.

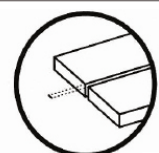

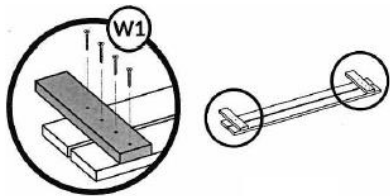

2. Desky přišroubujte šrouby W1, použijte 4 šrouby na každou desku.

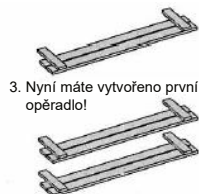

3. Nyní máte vytvořeno první opěradlo!

4. Zopakujte výše uvedené kroky tak, abyste vytvořili i druhé opěradlo.

Složení laviček – spojení opěradla a sedadla

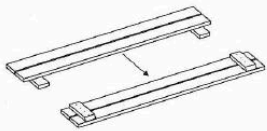

1. Přiložte k sobě sedadlo a opěrku.

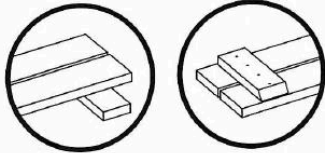

Sedadlo položte prkny nahoru a opěradlo prkny dolů!

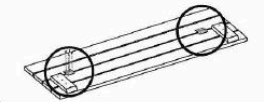
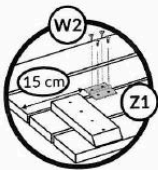

2. Přišroubujte panty Z1 ve vzdálenosti 15 cm od okraje.

3. Panty přišroubujte pomocí šroubů W2, na každý pant použijte 4 šrouby.



4. Nyní máte složenou 1 lavičku.



5. Zopakujte výše uvedené kroky tak, abyste vytvořili i druhou lavičku.

Spojení laviček se základní konstrukcí pískoviště

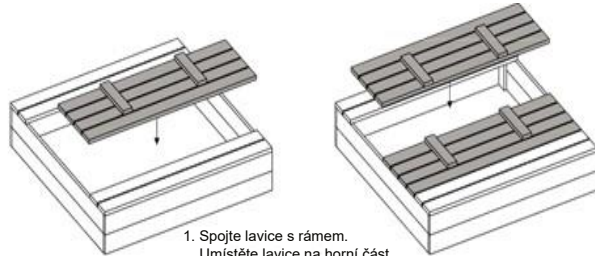

1. Spojte lavičky s rámem. Umístěte lavičky na horní část rámu, panty směrem dolů.



2. Přišroubujte panty Z1 ve vzdálenosti 15 cm od okraje.

3. Panty přišroubujte pomocí šroubů W2, použijte 4 šrouby na každý pant.

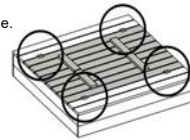

Pískoviště je složeno!

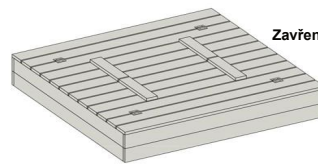

Zavřené pískoviště

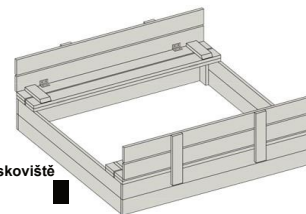

Otevřené pískoviště