

## Dřevěné pískoviště s lavičkami SB-50

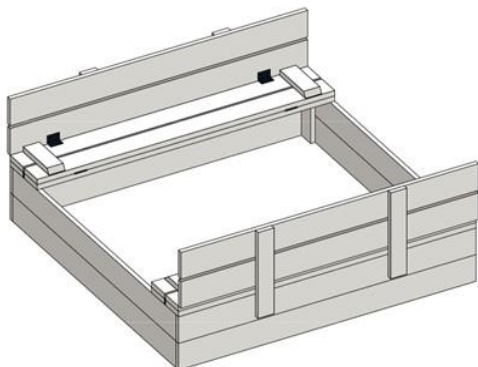

**Pískoviště má již předvrtané otvory pro šrouby!**

### Upozornění!

- Sestavení/montáž výrobku smí provádět pouze dospělá osoba.
- Výrobek před sestavením/montáží obsahuje malé části, uchovávejte mimo dosah dětí.
- Výrobek je vhodný pro děti od šesti měsíců. Menší děti smí pískoviště používat pouze pod dohledem dospělé osoby.
- Výrobek je určen pouze pro domácí použití – neumísťujte jej na veřejná hřiště.

Pro složení pískoviště budete potřebovat následující nářadí (není součástí balení):



Distributor: Matyska a.s.  
Slobodova 608  
768 61 Bystrice pod Hostýnem  
tel. 573333467 www.stavebnice-hry.cz

Vyrobeno v Polsku

### Seznam dílů

8x (D1)	150x9x1,8cm
10x (D2)	150x9x1,8cm
2x (D3)	134x9x1,8cm
2x (D4)	134x9x1,8cm
4x (D5)	38,5x6,5x1,8cm
4x (D6)	17,6x6,5x1,8cm
4x (D7)	Deska má zkosený okraj! 18,2x6,5x1,8cm



### Sestavení rámu pískoviště

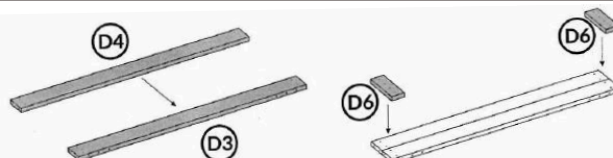

1. Přiložte k sobě desky D3 a D4. Věnujte pozornost umístění otvorů.

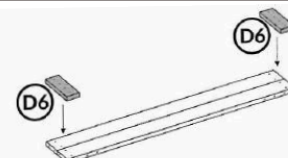

2. Kratší desky D6 umístěte na konce dlouhých desek podle otvorů.

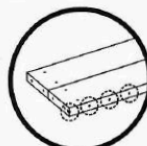

3. Ujistěte se, že otvory v desce D3 směřují nahoru.

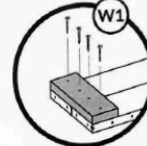

4. Desky přišroubujte k sobě pomocí šroubů W1. Použijte 4 šrouby na každou desku.

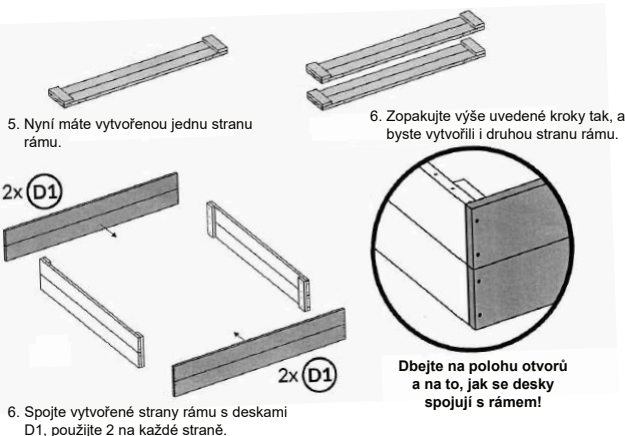

5. Nyní máte vytvořenou jednu stranu rámu.

6. Zopakujte výše uvedené kroky tak, a byste vytvořili i druhou stranu rámu.

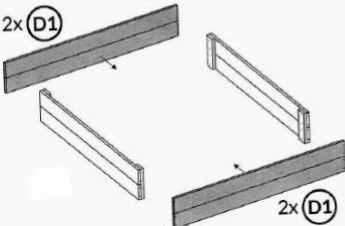

6. Spojte vytvořené strany rámu s deskami D1, použijte 2 na každé straně.

Dbejte na polohu otvorů a na to, jak se desky spojují s rámem!

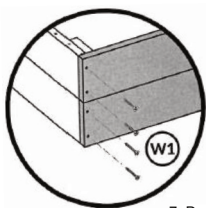

7. Desky přišroubujte šrouby W1, 4 použijte šrouby v každém rohu.

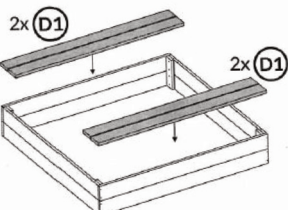
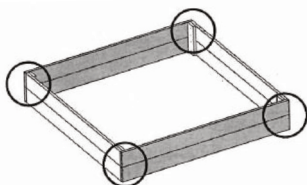

8. Pro dokončení rámu přišroubujte 4 desky D1 na každou ze 2 dlouhých stran rámu.

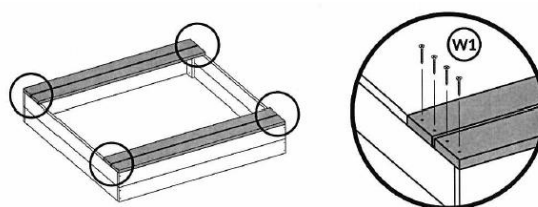

9. Desky přišroubujte pomocí šroubů W1, použijte 4 šrouby do každého z rohů.

### Složení sedadla

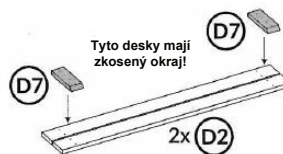

1. Dvě desky D2 spojte k sobě pomocí desek D7. Desky sešroubujte podle předem vyvrtných otvorů.

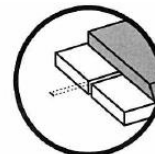

Mezi deskami D2 udržujte mírnou mezeru!

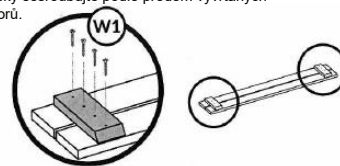

2. Desky přišroubujte šrouby W1, použijte 4 šrouby na každou desku.



3. Nyní máte vytvořeno první sedadlo!

4. Zopakujte výše uvedené kroky tak, abyste vytvořili i druhé sedadlo.

### Složení opěradla

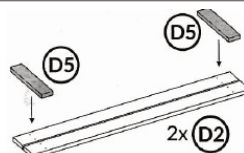

1. Spojte 2 desky D2 se 2 deskami D5 pomocí předvrtaných otvorů.

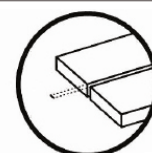

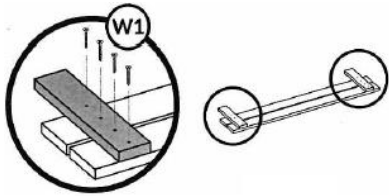

2. Desky přišroubujte šrouby W1, použijte 4 šrouby na každou desku.

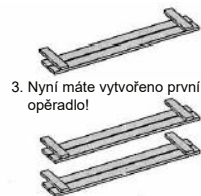

3. Nyní máte vytvořeno první opěradlo!

4. Zopakujte výše uvedené kroky tak, abyste vytvořili i druhé opěradlo.

### Složení laviček – spojení opěradla a sedadla

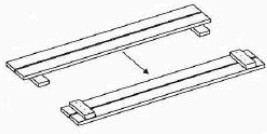

1. Přiložte k sobě sedadlo a opěrku.

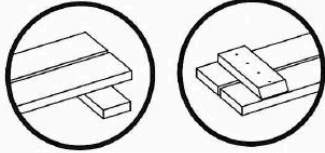

Sedadlo položte prkny nahoru a opěradlo prkny dolů!

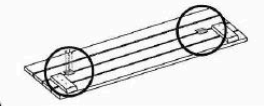
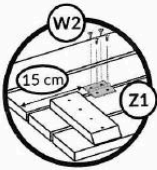

2. Přišroubujte panty Z1 ve vzdálenosti 15 cm od okraje.

3. Panty přišroubujte pomocí šroubů W2, na každý pant použijte 4 šrouby.

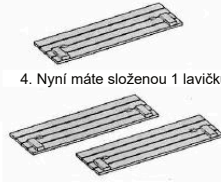

4. Nyní máte složenou 1 lavičku.



5. Zopakujte výše uvedené kroky tak, abyste vytvořili i druhou lavičku.

### Spojení laviček se základní konstrukcí pískoviště

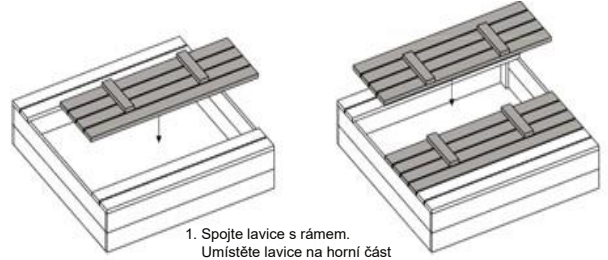

1. Spojte lavičky s rámem. Umístěte lavičky na horní část rámu, panty směrem dolů.

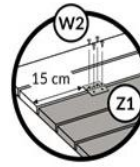

2. Přišroubujte panty Z1 ve vzdálenosti 15 cm od okraje.

3. Panty přišroubujte pomocí šroubů W2, použijte 4 šrouby na každý pant.

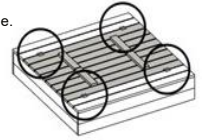

### Pískoviště je složeno!

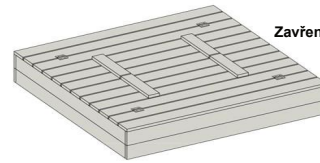

Zavřené pískoviště

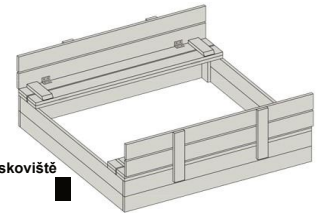

Otevřené pískoviště